

nvent

RAYCHEM

Ceník 2024

Elektrické topné a ochranné systémy pro budovy

CONNECT AND PROTECT



Certified PRO

Sít profesionálů, kteří s námi sdílejí posedlost kvalitou



Proč se stát elektrikářem s certifikací nVent RAYCHEM Certified PRO?

- ▶ Nabízejte 20letou záruku Total Care na instalace podlahového vytápění nVent RAYCHEM. Systém podlahového vytápění nainstalovaný elektrikářem s osvědčením Certified Pro získává oproti 12leté záruce Total Care dalších 8 let záruky
- ▶ Účastněte se praktických školení v oblastech: výběr produktů, rady k instalaci, přezkoušení a uvedení do provozu, metody prodeje, konstrukční směrnice a pokyny
- ▶ Vytvořte si další příležitosti prostřednictvím propagačních nástrojů společnosti nVent RAYCHEM
- ▶ Buďte uvedeni na internetových stránkách společnosti nVent RAYCHEM jako elektrikář s osvědčením Certified Pro
- ▶ Používejte šablonu pro reklamu na vyžádání
- ▶ Staňte se členem sítě specialistů s osvědčením Certified Pro
- ▶ Tematicky zaměřené skupinové diskuze a hodnocení nových produktů

Obsah:

Úsporné vytápění:	3-18
▶ topné rohože QuickNet	4
▶ topné kabely T2Black	6
▶ topné kabely T2Blue	8
▶ topné kabely T2Green	10
▶ samoregulační kabel T2Red	12
▶ regulace	16
Ochrana potrubí:	19-26
▶ samoregulační kabely	20
▶ FrostGuard	24
Udržování teplé vody:	27-30
▶ samoregulační kabely	28
▶ regulace	29
Ochrana okapů:	31-36
▶ samoregulační kabely	32
▶ regulace	33
▶ odporová technologie	35
Ochrana venkovních ploch:	37-40
▶ samoregulační kabely	38
▶ regulace	38
Přehled SR kabelů	43-44
Záruka	45
Certified PRO	46
Reference	47

PODLAHOVÉ TOPENÍ, KTERÉ VÁM SEDNE.



20-ti letá záruka na instalace
provedené autorizovaným
instalátorem s **Certified PRO**

Certified
PRO
RAYCHEM

20
Komplexní
záruka

QuickNet: Tenká samolepicí topná rohož

Topná rohož QuickNet je vyrobena z dvoužilového odporového kabelu a opatřena pouze jedním přípojovacím koncem, což výrazně usnadňuje elektroinstalaci a montáž rohože.

Topná rohož je vysoce kvalitní konstrukce s odolnou teflonovou izolací a vestavěným ochranným opletením.

Výhody

- ▶ Dvoužilová samolepicí topná rohož jen 4 mm silná
- ▶ Snadná instalace díky připojení z jednoho místa
- ▶ Mechanicky a teplotně odolná teflonová zolace
- ▶ 12-ti letá, nebo 20-ti letá záruka

Výběr topné rohože

Podkladová vrstva	Podlahová krytina		
	dlažba	dřevo	linoleum
Betonový podklad	160 W/m ²	90 W/m ²	
Isolecta	160 W/m ²	90 W/m ²	

Příprava elektro

Odjištěný přívod z rozvaděče napájený přes proudový chránič 30 mA do instalační krabice

Z instalační krabice dvě ohebné trubky k podlaze Ø 16 mm:

- ▶ Pro studený vývod topné rohože nebo kabelu
- ▶ Pro teplotní čidlo termostatu. Čidlo je vždy nutné z důvodu možné výměny a záruky ukládat do ohebné trubky.

Podlahové vytápění by mělo být na spodní straně podlahy izolováno odpovídající kvalitní tepelnou izolací. Její tloušťka by se měla odvíjet od teplot pod a nad podlahou. Podlaha musí být rovněž chráněna proti vlhkosti.



Průvodce návrhem

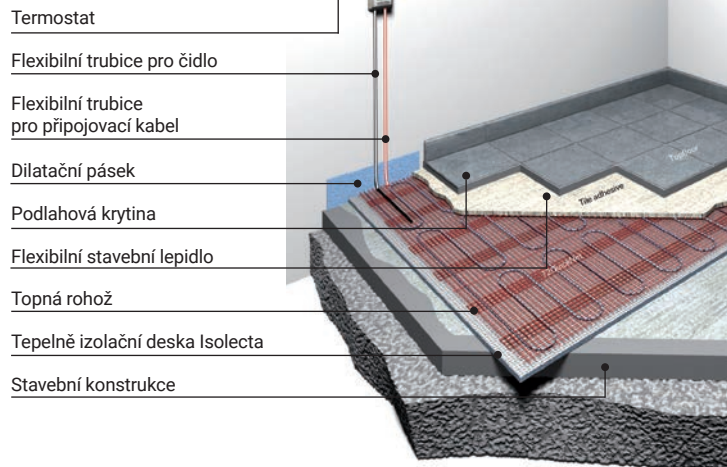

Krok za Krokem

Jak nainstalovat QuickNet?

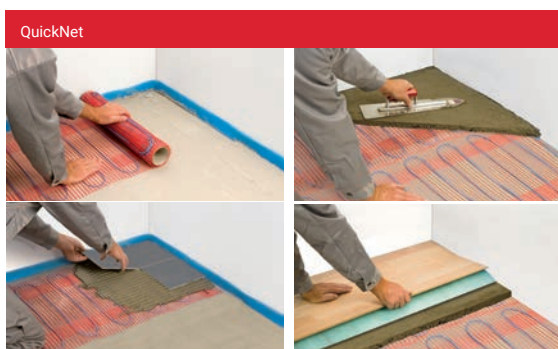

- ▶ Na čistou podlahu naneste vrstvu penetrace. Po zaschnutí rozviňte topnou rohož
- ▶ Flexibilní lepidlo naneste přímo na topnou rohož QuickNet po celé její ploše
- ▶ Po zaschnutí vrstvy lepidla na topné rohoži naneste druhou vrstvu flexibilního lepidla pro lepení dlažby. Pak položte dlažbu
- ▶ Spáru mezi dlažbou a obkladem vyplňte vhodnou flexibilní hmotou. Postupujte v souladu s pokyny výrobce stavebních hmot



Topné rohože QuickNet

Obsah balení:

- 1 samolepicí rohož vč. připojovacího kabelu 1 návod k instalaci
 1 instalační trubice 1 protokol o uvedení do provozu
 1 záslepka instalační trubice

	QuickNet-160	QuickNet-90
Topný kabel	kabel s konstantním výkonem: 11 W/m	kabel s konstantním výkonem: 8,1 W/m
Výkon	max. 160 W/m ²	max. 90 W/m ²
Maximální provozní teplota	90°C	90°C
Napětí	AC 230 V	AC 230 V
Rozteč kabelů	75 mm	90 mm
Vnější izolační plášť	LSOH	LSOH
Délka studeného vedení	5 m	2,5 m
Průměr topného kabelu	3,5 mm	3,5 mm
Minimální poloměr ohybu	30 mm	30 mm
Materiál nosné tkaniny	skleněné vlákno, samolepicí	skleněné vlákno, samolepicí
Šířka sítě	50 cm	50 cm

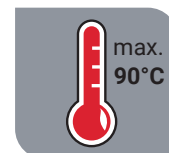

Dvoužilová topná rohož nVent RAYCHEM QuickNet 160 W/m²

Objednací číslo	Název produktu	Rozměry (m)	Výkon (W)	Napětí (V)	Doporučená cena Kč bez DPH
SZ18300294	R-QN-P-1,0M2/T0	0,5 x 2	160	230	1 679 Kč
SZ18300295	R-QN-P-1,5M2/T0	0,5 x 3	240	230	2 134 Kč
SZ18300296	R-QN-P-2,0M2/T0	0,5 x 4	320	230	2 724 Kč
SZ18300297	R-QN-P-2,5M2/T0	0,5 x 5	400	230	3 176 Kč
SZ18300298	R-QN-P-3,0M2/T0	0,5 x 6	480	230	3 585 Kč
SZ18300299	R-QN-P-3,5M2/T0	0,5 x 7	560	230	3 875 Kč
SZ18300300	R-QN-P-4,0M2/T0	0,5 x 8	640	230	4 271 Kč
SZ18300301	R-QN-P-4,5M2/T0	0,5 x 9	720	230	4 673 Kč
SZ18300302	R-QN-P-5,0M2/T0	0,5 x 10	800	230	5 084 Kč
SZ18300303	R-QN-P-6,0M2/T0	0,5 x 12	960	230	5 920 Kč
SZ18300304	R-QN-P-7,0M2/T0	0,5 x 14	1120	230	6 419 Kč
SZ18300305	R-QN-P-8,0M2/T0	0,5 x 16	1280	230	7 173 Kč
SZ18300306	R-QN-P-9,0M2/T0	0,5 x 18	1440	230	7 571 Kč
SZ18300307	R-QN-P-10,0M2/T0	0,5 x 20	1600	230	8 702 Kč



QuickNet

Dvoužilová topná rohož nVent RAYCHEM QuickNet 90 W/m²

Objednací číslo	Název produktu	Rozměry (m)	Výkon (W)	Napětí (V)	Doporučená cena Kč bez DPH
SZ18300279	R-QN-N-1,0M2/T0	0,5 x 2	90	230	1 488 Kč
SZ18300280	R-QN-N-1,5M2/T0	0,5 x 3	135	230	1 877 Kč
SZ18300281	R-QN-N-2,0M2/T0	0,5 x 4	180	230	2 206 Kč
SZ18300282	R-QN-N-2,5M2/T0	0,5 x 5	225	230	2 567 Kč
SZ18300283	R-QN-N-3,0M2/T0	0,5 x 6	275	230	2 861 Kč
SZ18300284	R-QN-N-3,5M2/T0	0,5 x 7	320	230	3 232 Kč
SZ18300285	R-QN-N-4,0M2/T0	0,5 x 8	360	230	3 582 Kč
SZ18300286	R-QN-N-4,5M2/T0	0,5 x 9	405	230	3 974 Kč
SZ18300287	R-QN-N-5,0M2/T0	0,5 x 10	450	230	4 245 Kč
SZ18300288	R-QN-N-6,0M2/T0	0,5 x 12	545	230	4 823 Kč
SZ18300289	R-QN-N-7,0M2/T0	0,5 x 14	630	230	5 027 Kč
SZ18300290	R-QN-N-8,0M2/T0	0,5 x 16	725	230	5 772 Kč
SZ18300291	R-QN-N-9,0M2/T0	0,5 x 18	800	230	6 482 Kč
SZ18300292	R-QN-N-10,0M2/T0	0,5 x 20	915	230	6 997 Kč
SZ18300293	R-QN-N-12,0M2/T0	0,5 x 24	1100	230	8 605 Kč



QuickNet



Objednací číslo: 1244-017778

R-SENZ-WIFI

Doporučená cena Kč bez DPH:
5 094 Kč

Nová generace termostatu nejen pro podlahové vytápění s Wi-Fi a aplikací pro mobilní telefony a tablety. Snadné dotykové ovládání a výběr ze třech možností snímání teploty.



Objednací číslo: 1244-017312

R-GREEN-LEAF-EU

Doporučená cena Kč bez DPH:
3 554 Kč

Termostat GREEN LEAF je programovatelný termostat pro elektrické podlahové vytápění určený k montáži na zeď. Termostat může pracovat v režimu snímání podlahy, v režimu snímání pokoje a v režimu snímání pokoje s omezovačem teploty podlahy.



Objednací číslo: 1244-015152

R-NRG-DM

Doporučená cena Kč bez DPH:
2 540 Kč

Adaptabilní elektronický termostat s inteligentní funkcí, spínacími hodinami a modře podsvětleným LCD-displejem, volitelně možno nastavit snímání teploty podlahy, teploty prostoru nebo teploty prostoru s podlahovým čidlem jako omezovačem.



Objednací číslo: 1244-006482

R-TE

Doporučená cena Kč bez DPH:
1 940 Kč

Jednoduše ovladatelný elektronický termostat pro podlahové, pokojové nebo kombinované snímání teploty.

T2Black: Topné kabely pro podlahové vytápění

Kabel T2Black je ideální systém podlahového vytápění určený k instalaci v novostavbách, nebo renovovaných objektech, nebo např. v zimních zahradách a také jako ochrana v chladných místnostech - chladírnách.

Výhody

Skandinávský původ a 75 let tradice a zkušeností

- ▶ Tloušťka kabelu pouze 4 mm, ideální pro minimální navýšení podlahy, velmi vhodné pro rekonstrukce podlah
- ▶ Unikátní "twist pair" konstrukce kabelu, zajišťuje vysokou ohebnost, flexibilitu kabelu pro snadnou instalaci a současně snižuje elektromagnetické pole
- ▶ Zcela nová konstrukce přívodního kabelu včetně napojení, zajišťuje bezporuchový provoz po desítky let
- ▶ Produkt vyvinutý samotnými elektrikáři s důrazem na jednoduchou montáž, kvalitu a trvanlivost
- ▶ Vhodné pro všechny druhy podlahových krytin
- ▶ Možnost i ve variantě setu s termostatem NRG-DM za zvýhodněnou cenu

Doporučené montážní výšky

T2Black 20 musí být uložen v minimální hloubce 30 mm. T2Black 12 lze uložit přímo pod dlažbu. T2Black kabely se zalévají anhydritem/betonem v tl. 60 mm pro akumulaci v pasivních (nízkoenergetických) domech.



Průvodce návrhem

- Termostat
- Flexibilní trubice pro čidlo
- Flexibilní inst.trubka pro přípojovací kabel
- Dilatační pásek
- Podlahová krytina
- Flexibilní stavební lepidlo
- Topný kabel T2Black
- Stavební konstrukce

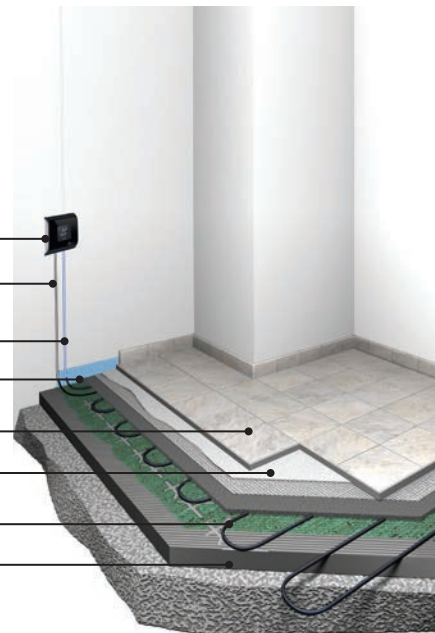

Krok za Krokem

Jak instalovat kabel T2Black



TECHNICKÉ PARAMETRY

T2Black	
Topný výkon T2Black 12	12 W/m; topný kabel s konstantním výkonem a elektricky ochranným pláštěm
Topný výkon T2Black 20	20 W/m; topný kabel s konstantním výkonem a elektricky ochranným pláštěm
Napájecí napětí	AC 230 V
Min. poloměr ohybu	30 mm
Min. rozteč smyček	50 mm
Jmenovitá max. teplota	65°C
Průměr topného kabelu	4 mm
Materiál vnějšího pláště	PVC
Izolace topného vodiče	Fluoropolymer
Schválení	CE
Termostat	NRG-DM, GREEN LEAF a SENZ WIFI



Flexibilní a nastavitelný výkon:

- ▶ Menší rozteč smyček = vyšší výkon na m²
- ▶ Větší rozteč smyček = nižší výkon na m²

Balení na cívce zrychlí a usnadní instalaci:

- ▶ Vložte do osy cívky šroubovák, nebo trubku a snadno odvíjejte kabel z cívky při instalaci

Topný kabel T2Black 12 W/m s termostatem NRG-DM

Objednací číslo	Název produktu	Délka (m)	Výkon (W)	Napětí (V)	Doporučená cena Kč bez DPH
SZ18300309	R-BK-B-14.5M-180W/NRG	14 5	180	230	4 092 Kč
SZ18300310	R-BK-B-20.0M-250W/NRG	20	250	230	4 484 Kč
SZ18300311	R-BK-B-26.5M-325W/NRG	26 5	325	230	4 829 Kč
SZ18300312	R-BK-B-35.5M-435W/NRG	35 5	425	230	5 187 Kč
SZ18300313	R-BK-B-46.0M-565W/NRG	46	565	230	5 664 Kč
SZ18300314	R-BK-B-55.0M-665W/NRG	55	665	230	6 051 Kč
SZ18300315	R-BK-B-73.0M-895W/NRG	73	895	230	6 858 Kč
SZ18300316	R-BK-B-98.0M-1210W/NRG	98	1210	230	8 071 Kč
SZ18300489	R-BK-B-125.0M-1500W/NRG	125	1500	230	9 690 Kč
SZ18300490	R-BK-B-150.0M-1800W/NRG	150	1800	230	11 199 Kč
SZ18300491	R-BK-B-175.0M-2200W/NRG	175	2200	230	12 410 Kč

Topný kabel T2Black 20 W/m s termostatem NRG-DM

Objednací číslo	Název produktu	Délka (m)	Výkon (W)	Napětí (V)	Doporučená cena Kč bez DPH
SZ18300334	R-BK-C-12.0M-215W/NRG	12	215	230	4 192 Kč
SZ18300335	R-BK-C-16.0M-310W/NRG	16	310	230	4 405 Kč
SZ18300336	R-BK-C-21.0M-410W/NRG	21	410	230	4 641 Kč
SZ18300337	R-BK-C-28.0M-550W/NRG	28	550	230	4 875 Kč
SZ18300338	R-BK-C-43.0M-850W/NRG	43	850	230	5 462 Kč
SZ18300339	R-BK-C-57.0M-1150W/NRG	57	1150	230	6 051 Kč
SZ18300340	R-BK-C-74.0M-1490W/NRG	74	1490	230	6 858 Kč
SZ18300341	R-BK-C-82.0M-1625W/NRG	82	1625	230	7 208 Kč
SZ18300342	R-BK-C-109.0M-2200W/NRG	109	2200	230	8 539 Kč



T2Black s NRG-DM

Topný kabel T2Black 12 W/m

Objednací číslo	Název produktu	Délka (m)	Výkon (W)	Napětí (V)	Doporučená cena Kč bez DPH
SZ18300317	R-BK-B-14.5M-180W/T0	14,5	180	230	2 006 Kč
SZ18300318	R-BK-B-20.0M-250W/T0	20	250	230	2 209 Kč
SZ18300319	R-BK-B-26.5M-325W/T0	26,5	325	230	2 607 Kč
SZ18300320	R-BK-B-35.5M-435W/T0	35,5	425	230	3 118 Kč
SZ18300321	R-BK-B-46.0M-565W/T0	46	565	230	3 555 Kč
SZ18300322	R-BK-B-55.0M-665W/T0	55	665	230	3 972 Kč
SZ18300323	R-BK-B-73.0M-895W/T0	73	895	230	4 754 Kč
SZ18300324	R-BK-B-98.0M-1210W/T0	98	1210	230	6 409 Kč
SZ18300492	R-BK-B-125.0M-1500W/T0	125	1500	230	7 910 Kč
SZ18300493	R-BK-B-150.0M-1800W/T0	150	1800	230	9 120 Kč
SZ18300494	R-BK-B-175.0M-2200W/T0	175	2200	230	10 340 Kč

Topný kabel T2Black 20 W/m

Objednací číslo	Název produktu	Délka (m)	Výkon (W)	Napětí (V)	Doporučená cena Kč bez DPH
SZ18300325	R-BK-C-12.0M-215W/T0	12	215	230	1 769 Kč
SZ18300326	R-BK-C-16.0M-310W/T0	16	310	230	1 979 Kč
SZ18300327	R-BK-C-21.0M-410W/T0	21	410	230	2 184 Kč
SZ18300328	R-BK-C-28.0M-550W/T0	28	550	230	2 512 Kč
SZ18300329	R-BK-C-43.0M-850W/T0	43	850	230	3 063 Kč
SZ18300330	R-BK-C-57.0M-1150W/T0	57	1150	230	3 747 Kč
SZ18300331	R-BK-C-74.0M-1490W/T0	74	1490	230	4 619 Kč
SZ18300332	R-BK-C-82.0M-1625W/T0	82	1625	230	4 874 Kč
SZ18300333	R-BK-C-109.0M-2200W/T0	109	2200	230	6 622 Kč



T2Black



Objednací číslo: 1244-017778

R-SENZ-WIFI

Doporučená cena Kč bez DPH: 5 094 Kč

Nová generace termostatu nejen pro podlahové vytápění s Wi-Fi a aplikací pro mobilní telefony a tablety. Snadné dotykové ovládání a výběr ze třech možností snímání teploty.



Objednací číslo: 1244-017312

R-GREEN-LEAF-EU

Doporučená cena Kč bez DPH: 3 554 Kč

Termostat GREEN LEAF je programovatelný termostat pro elektrické podlahové vytápění určený k montáži na zeď. Termostat může pracovat v režimu snímání podlahy, v režimu snímání pokoje a v režimu snímání pokoje s omezovačem teploty podlahy.



Objednací číslo: 1244-015152

R-NRG-DM

Doporučená cena Kč bez DPH: 2 540 Kč

Adaptabilní elektronický termostat s inteligentní funkcí, spínacími hodinami a modře podsvětleným LCD-displejem, volitelně možno nastavit snímání teploty podlahy, teploty prostoru nebo teploty prostoru s podlahovým čidlem jako omezovačem.



Objednací číslo: 1244-006482

R-TE

Doporučená cena Kč bez DPH: 1 940 Kč

Jednoduše ovladatelný elektronický termostat pro podlahové, pokojové nebo kombinované snímání teploty.

T2Blue: Topné kabely pro podlahové vytápění

Dvoužilové odporové **topné kabely T2Blue** jsou opatřeny pouze jedním připojovacím kabelem, což výrazně usnadňuje elektro instalaci a montáž. Jsou určeny pro vytápění nebo temperování a jsou vhodné i pro tvarově složité místnosti.

Výhody

- ▶ Dvoužilový topný kabel jen 5,5 mm silný
- ▶ Ideální pro členité povrchy
- ▶ Snadná instalace díky připojení z jednoho místa
- ▶ Variabilní možnost instalovaného výkonu volbou vhodného rozestupu topných smyček
- ▶ Výběr výkonu topného kabelu 10 W nebo 20 W
- ▶ 12-ti letá nebo 20-ti letá záruka

Použití: pro hlavní a doplňkové podlahové vytápění v domech, bytech, komerčních prostorech, dílnách, kancelářích, apod.

Podlaha: keramická dlažba, přírodní kámen, plovoucí podlahy, atd.

Hloubka uložení

- ▶ T2Blue 20 musí být uložen v minimální hloubce 30 mm.
- ▶ T2Blue 10 lze uložit přímo pod dlažbu.
- ▶ T2Blue kabely se zalévají anhydritem/ betonem v tl. 60 mm pro akumulaci v pasívních (nízkoenergetických) domech.

Krok za Krokem Jak pokládat kabel T2Blue



Před vlastním položením topného kabelu stanovte společně s projektantem / architektem umístění topných zón a potřebný instalovaný výkon. Ujistěte se, že podkladová vrstva je dostatečně stabilní a obsahuje tepelnou izolaci. Poté začněte s pokládkou kabelu, vždy v požadované rozteči tak, aby byl dodržen navržený topný výkon. Pro upevnění kabelu použijte fixační prvky. Kabel nikdy neinstalujte přímo na tepelnou izolaci!



Opatrně naneste přes kabel rovnoměrnou vrstvu vyrovnávací hmoty (beton, anhydrit, stavební stěrku). Nechte tuto vrstvu zatvrdnout podle pokynů výrobce.



Po vyschnutí / zatvrdnutí stavební hmoty začněte s pokládkou vhodné podlahové krytiny, např. dlažby, laminátové podlahy vinylu, koberce, apod.

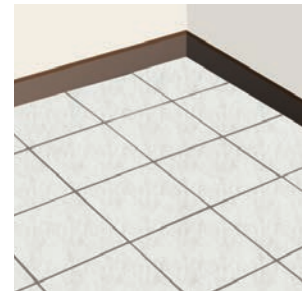

Spáru mezi dlažbou a obkladem vyplňte vhodnou flexibilní hmotou. Postupujte v souladu s pokyny výrobce stavebních hmot.



Průvodce návrhem

Termostat

Dilatační pásek

Podlahová krytina

Stavební lepidlo

Stavební hmota

Topný kabel T2Blue

Oddělovací fólie

Tepelná izolace

Stavební konstrukce

Topné kabely T2Blue

Obsah balení:

- 1 prefabrikovaný topný kabel T2Blue s přípojovacím kabelem 2,5 m
- 1 návod pro instalaci s protokolem o uvedení do provozu
- 1 výstražný štítek



Poškozený topný kabel je nutno opravit s použitím sady pro opravy T2Blue.

„Nulová instalační výška“ – uložte topný kabel T2Blue přímo do drážek vyfrézovaných v potěru. Kontaktujte nás!

T2Blue	
Topný výkon	T2Blue-10 W/m T2Blue-20 W/m
	10 W/m, topný kabel s pevným odporem a ochranným opletením
	20 W/m, topný kabel s pevným odporem a ochranným opletením
Jmenovité napětí	230 V AC
Min. poloměr ohybu	30 mm
Min. rozteč kabelů	50 mm
Max. pracovní teplota	65°C
Vnější průměr topného kabelu	5,5 mm
Vnější plášť	LSOH
Izolace topného vodiče	Flourpolymer
Délka přívodního kabelu	2,5 m
Schválení	VDE, SEMKO

Topný kabel T2Blue 10 W/m

Objednáací číslo	Název produktu	Délka (m)	Výkon (W)	Napětí (V)	Doporučená cena Kč bez DPH
SZ18300369	R-BL-A-10M/T0	10	100	230	1 955 Kč
SZ18300370	R-BL-A-15M/T0	15	150	230	2 105 Kč
SZ18300371	R-BL-A-20M/T0	20	200	230	2 262 Kč
SZ18300372	R-BL-A-25M/T0	25	250	230	2 622 Kč
SZ18300373	R-BL-A-30M/T0	30	305	230	2 779 Kč
SZ18300374	R-BL-A-40M/T0	40	400	230	3 349 Kč
SZ18300375	R-BL-A-50M/T0	50	505	230	3 766 Kč
SZ18300376	R-BL-A-60M/T0	60	605	230	4 557 Kč
SZ18300377	R-BL-A-70M/T0	70	700	230	4 789 Kč
SZ18300378	R-BL-A-80M/T0	80	805	230	5 181 Kč
SZ18300379	R-BL-A-90M/T0	90	890	230	5 685 Kč
1244-001887	R-BL-A-101M/T0	101	1010	230	6 648 Kč
SZ18300380	R-BL-A-121M/T0	121	1215	230	7 107 Kč
SZ18300381	R-BL-A-142M/T0	142	1420	230	8 442 Kč
SZ18300382	R-BL-A-160M/T0	160	1600	230	9 514 Kč
SZ18300383	R-BL-A-180M/T0	180	1800	230	11 089 Kč
SZ18300384	R-BL-A-200M/T0	200	2000	230	12 715 Kč



T2Blue

Topný kabel T2Blue 20 W/m

Objednáací číslo	Název produktu	Délka (m)	Výkon (W)	Napětí (V)	Doporučená cena Kč bez DPH
SZ18300385	R-BL-C-11M/T0/SD	11	205	230	1 867 Kč
SZ18300386	R-BL-C-14M/T0/SD	14	285	230	2 016 Kč
SZ18300387	R-BL-C-18M/T0/SD	18	355	230	2 201 Kč
SZ18300388	R-BL-C-21M/T0/SD	21	435	230	2 402 Kč
SZ18300389	R-BL-C-28M/T0/SD	28	575	230	2 791 Kč
SZ18300390	R-BL-C-35M/T0/SD	35	720	230	3 068 Kč
SZ18300391	R-BL-C-43M/T0/SD	43	845	230	3 675 Kč
SZ18300392	R-BL-C-50M/T0/SD	50	980	230	3 911 Kč
SZ18300393	R-BL-C-57M/T0/SD	57	1130	230	4 203 Kč
SZ18300394	R-BL-C-63M/T0/SD	63	1270	230	4 560 Kč
SZ18300395	R-BL-C-71M/T0/SD	71	1435	230	5 180 Kč
SZ18300396	R-BL-C-86M/T0/SD	86	1710	230	5 548 Kč
1244-001902	R-BL-C-101M/T0/SD	101	2015	230	6 515 Kč
SZ18300397	R-BL-C-115M/T0/SD	115	2300	230	7 501 Kč



T2Blue



Objednáací číslo: 1244-017778

R-SENZ-WIFI

Doporučená cena Kč bez DPH:
5 094 Kč

Nová generace termostatu nejen pro podlahové vytápění s Wi-Fi a aplikací pro mobilní telefony a tablety. Snadné dotykové ovládání a výběr ze třech možností snímání teploty.



Objednáací číslo: 1244-017312

R-GREEN-LEAF-EU

Doporučená cena Kč bez DPH:
3 554 Kč

Termostat GREEN LEAF je programovatelný termostat pro elektrické podlahové vytápění určený k montáži na zeď. Termostat může pracovat v režimu snímání podlahy, v režimu snímání pokoje a v režimu snímání pokoje s omezovačem teploty podlahy.



Objednáací číslo: 1244-015152

R-NRG-DM

Doporučená cena Kč bez DPH:
2 540 Kč

Adaptabilní elektronický termostat s inteligentní funkcí, spínacími hodinami a modře podsvětleným LCD-displejem, volitelně možno nastavit snímání teploty podlahy, teploty prostoru nebo teploty prostoru s podlahovým čidlem jako omezovačem.



Objednáací číslo: 1244-006482

R-TE

Doporučená cena Kč bez DPH:
1 940 Kč

Jednoduše ovladatelný elektronický termostat pro podlahové, pokojové nebo kombinované snímání teploty.

T2Green: Topné kabely pro podlahové vytápění

Dvoužilové odporové **topné kabely T2Green** jsou opatřeny pouze jedním připojovacím kabelem, což výrazně usnadňuje elektroinstalaci a montáž. Jsou především určeny pro vytápění nebo temperování nových energeticky úsporných budov, nízkoenergetických a pasivních domů s dobře izolovanými stavebními konstrukcemi.

Výhody

- ▶ Dvoužilový topný kabel jen 5,5 mm silný
- ▶ Ideální pro nízkoenergetické a pasivní budovy
- ▶ Snadná instalace díky připojení z jednoho místa
- ▶ Variabilní možnost instalovaného výkonu volbou vhodného rozestupu topných smyček
- ▶ Výkon kabelu 5 W/m



Hloubka uložení

- ▶ T2Green musí být uložen v minimální hloubce 15 mm.

Použití: pro doplňkové a hlavní podlahové vytápění v energeticky úsporných domech, bytech, komerčních prostorech, dílnách, kancelářích, apod.

Podlaha: keramická dlažba, mramor, přírodní kámen

Průvodce návrhem

- Termostat
- Dilatační pásek
- Podlahová krytina
- Stavební lepidlo
- Stavební hmota
- Topný kabel T2Green
- Oddělovací fólie
- Tepelná izolace
- Stavební konstrukce

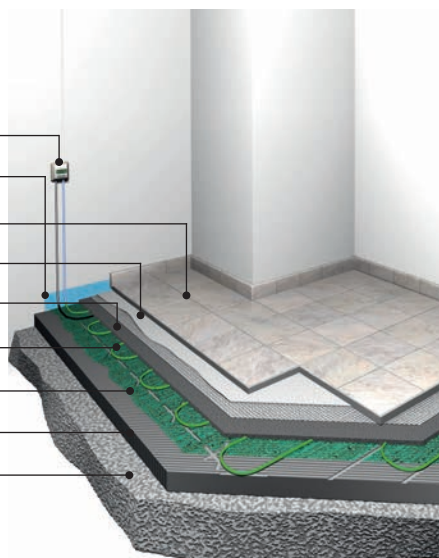

Topné kabely T2Green

Obsah balení:

- 1 prefabrikovaný topný kabel T2Green s přípojovacím kabelem 2,5 m
- 1 návod pro instalaci s protokolem o uvedení do provozu
- 1 výstražný štítek

T2Green	
Topný výkon	5 W/m (4,4 - 6,3 W/m v závislosti na délce kabelu)
Jmenovité napětí	230 V AC
Maximální provozní teplota	90°C
Minimální instalační teplota	5°C
Délka studeného přípojovacího kabelu	2,5 m 3x1,0 mm ²
Průměr topného kabelu	ø 5,0 - 5,5 mm
Minimální rozteč kabelů	50 mm
Minimální poloměr ohybu	30 mm
Izolace topného kabelu	Vnější plášť z LSOH, PVC-free
Schválení	SEMKO, CE
Uvedené podlahové krytiny mohou být použity s nejnižší tepelnou vodivostí	Dlaždice / mramor / žula max. tloušťka 30 mm = 1,0 W/mK



V případě požadavku na instalaci nízkého výkonu pro podlahové topení použijte právě kabel T2Green. Díky 5 W/m zajistíte rovnoměrné rozložení teploty

Topný kabel T2Green 5 W/m

Objednací číslo	Název produktu	Rozměry (m)	Výkon (W)	Napětí (V)	Doporučená cena Kč bez DPH
SZ18300122	R-GR-15M/T0/SD	15	65	230	1 698 Kč
SZ18300123	R-GR-20M/T0/SD	20	110	230	1 947 Kč
SZ18300124	R-GR-25M/T0/SD	25	160	230	2 207 Kč
SZ18300125	R-GR-35M/T0/SD	35	180	230	2 652 Kč
SZ18300126	R-GR-40M/T0/SD	40	230	230	2 825 Kč
SZ18300127	R-GR-50M/T0/SD	50	245	230	3 383 Kč
SZ18300128	R-GR-60M/T0/SD	60	340	230	3 818 Kč
SZ18300129	R-GR-70M/T0/SD	70	360	230	4 218 Kč
SZ18300130	R-GR-85M/T0/SD	85	425	230	5 452 Kč
SZ18300131	R-GR-100M/T0/SD	100	490	230	5 898 Kč
SZ18300132	R-GR-115M/T0/SD	115	560	230	6 304 Kč



T2Green



Objednací číslo: 1244-017778

R-SENZ-WIFI

Doporučená cena Kč bez DPH: 5 094 Kč

Nová generace termostatu nejen pro podlahové vytápění s Wi-Fi a aplikací pro mobilní telefony a tablety. Snadné dotykové ovládání a výběr ze třech možností snímání teploty.



Objednací číslo: 1244-017312

R-GREEN-LEAF-EU

Doporučená cena Kč bez DPH: 3 554 Kč

Termostat GREEN LEAF je programovatelný termostat pro elektrické podlahové vytápění určený k montáži na zeď. Termostat může pracovat v režimu snímání podlahy, v režimu snímání pokoje a v režimu snímání pokoje s omezovačem teploty podlahy.



Objednací číslo: 1244-015152

R-NRG-DM

Doporučená cena Kč bez DPH: 2 540 Kč

Adaptabilní elektronický termostat s inteligentní funkcí, spínacími hodinami a modře podsvětleným LCD-displejem, volitelně možno nastavit snímání teploty podlahy, teploty prostoru nebo teploty prostoru s podlahovým čidlem jako omezovačem.



Objednací číslo: 1244-006482

R-TE

Doporučená cena Kč bez DPH: 1 940 Kč

Jednoduše ovladatelný elektronický termostat pro podlahové, pokojové nebo kombinované snímání teploty.

T2Red: Samoregulační technologie pro všechny typy podlahových krytin

nVent RAYCHEM jako první výrobce na světě vyvinul v 60. letech samoregulační topný kabel. Samoregulační kabel **T2Red** automaticky přizpůsobí svůj topný výkon, a tím kompenzuje teplotní změny. Vnější plášť a opletení poskytují ochranu proti vnějším vlivům a zajišťují elektrickou izolaci kabelu, ale vlastní kouzlo se ukrývá ve vodivém jádru. Vodivé jádro je tvořeno polymerem a dvěma paralelními vodiči. Když okolní teplota klesne, jádro se mikroskopicky smrští a počet elektrických cest v jádře se zvýší. Tím vzniká více tepla. Naopak pokud okolní teplota stoupne, jádro se vlivem tepla roztáhne a množství elektrických cest se sníží. Vzniká méně tepla. Samoregulační topný kabel přizpůsobuje topný výkon po celé své délce. Díky tomu je maximálně využitelným, bezpečným, spolehlivým a provozně nejlevnějším řešením pro mnoho aplikací.



T2Red je nejlepší volbou pro teplotně citlivé podlahové krytiny jako je dřevo, laminátové podlahy a vinyl, ale stejně tak je vhodný pro dlažbu, přírodní kámen, apod.

Výhody

- ▶ Inteligentní samoregulační topný kabel
- ▶ Jediný originál vyvinutý a vyráběný v USA
- ▶ Více jak 40 let ověřených zkušeností
- ▶ Bez omezení z hlediska podlahových krytin a umístění nábytku
- ▶ Nehrozí nebezpečí přehřátí
- ▶ Snadná instalace díky připojení z jednoho místa
- ▶ Délku kabelu snadno a rychle upravíte přímo na stavbě
- ▶ Revoluční technologie s důrazem na dlouhou životnost
- ▶ Nejdelší systémová záruka na trhu 20 let při instalaci certifikovaným elektrikářem

Použití: pro hlavní a doplňkové podlahové vytápění v domech, bytech, komerčních prostorech, dílnách, kancelářích, apod.

Podlaha: dřevo, vinyl, plovoucí podlahy, keramická dlažba, přírodní kámen atd.

Průvodce návrhem

- Termostat
- Dilatační pásek
- Podlahová krytina
- Stavební lepidlo
- Kročejeová izolace
- Stavební hmota
- Samoregulační topný kabel
- Oddělovací fólie
- Tepelná izolace
- Stavební konstrukce

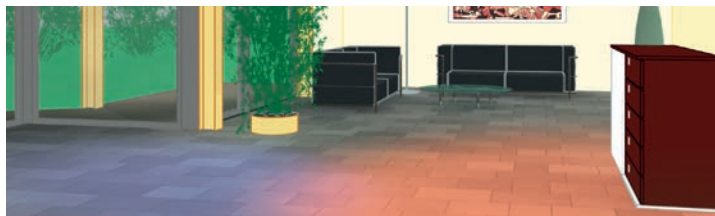
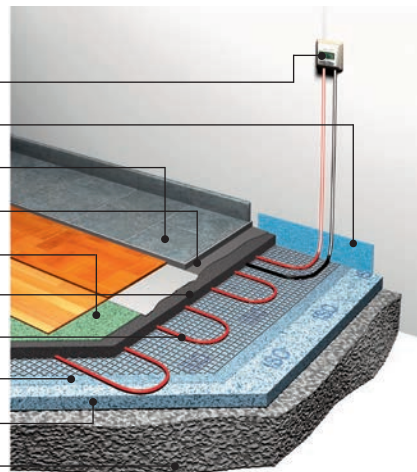

Možnosti uložení

Výška	T2Red
0-3 mm	😊😊
do 15 mm	😊😊😊
15 mm – 50 mm	😊😊



1 V chladnějších prostorách (například u dveří nebo oken) se produkuje více tepla.

2 V teplých prostorách (například uprostřed místnosti nebo pod koberci a nábytkem) se produkuje méně tepla.

Krok za Krokem

Jak pokládat kabel T2Red



Před začátkem instalace topného kabelu určete umístění topných zón. Kabel je nutné důkladně připevnit k podkladu a dodržet předepsanou rozteč jednotlivých topných smyček.

Na kabel pečlivě naneste potěr. Nechte jej zatuhnout podle pokynů výrobce. V závislosti na typu potěru se délka procesu tuhnutí/vysychání značně liší. První ohřev a ochlazení potěru je nutno provádět v souladu s pokyny výrobce stavebních hmot.

Před samotnou pokládkou dlažby je nutné realizovat kontrolní měření izolačního odporu kabelu. Poté naneste lepidlo na dlaždice a postupně je pokládejte. Ve vlhkých prostorách se před pokládkou doporučuje aplikovat vodotěsný nátěr.

Pomocí silikonové těsnicí hmoty utěsněte prostor mezi dlaždicemi a stěnami. Před zapnutím systému podlahového vytápění nechte podlahu důkladně vyschnout.

Samoregulační topný kabel T2Red

T2Red	
Výkon	60 - 100 W/m ² (5 - 15 W/m)*
Napětí	AC 230 V
Maximální délka okruhu topného kabelu	100 m / 16 A (jistič char. C)
Minimální poloměr ohybu	35 mm
Max. vlastní vytvářená teplota	45°C
Maximální expoziční teplota	65°C
Maximální rozměry (šířka a výška)	6,0 mm x 8,7 mm
Termostaty	SENZ WIFI, GREEN LEAF, NRG-DM



T2Red

**pro správný návrh jištění a průřez napájecího kabelu kontaktujte obchodního zástupce nVent RAYCHEM*

Topný kabel T2Red

Objednací číslo	Název produktu	Délka (m)	Výkon (W)	Napětí (V)	Doporučená cena Kč bez DPH
948739-000	T 2Red	1	5-15	230	321 Kč

Příslušenství

Objednací číslo	Název produktu	Popis	Doporučená cena Kč bez DPH
323608-000	U-RD-ACC-CE	Připojovací a ukončovací souprava pro topný kabel T2Red - do krabice	370 Kč
397408-000	U-RD-ACC-SP	Připojovací a ukončovací souprava pro topný kabel T2Red - kabel/kabel	442 Kč



U-RD-ACC-CE



Objednací číslo: 1244-017778

R-SENZ-WIFI

Doporučená cena Kč bez DPH: 5 094 Kč

Nová generace termostatu nejen pro podlahové vytápění s Wi-Fi a aplikací pro mobilní telefony a tablety. Snadné dotykové ovládání a výběr ze třech možností snímání teploty.



Objednací číslo: 1244-017312

R-GREEN-LEAF-EU

Doporučená cena Kč bez DPH: 3 554 Kč

Termostat GREEN LEAF je programovatelný termostat pro elektrické podlahové vytápění určený k montáži na zeď. Termostat může pracovat v režimu snímání podlahy, v režimu snímání pokoje a v režimu snímání pokoje s omezovačem teploty podlahy.



Objednací číslo: 1244-015152

R-NRG-DM

Doporučená cena Kč bez DPH: 2 540 Kč

Adaptabilní elektronický termostat s inteligentní funkcí, spínacími hodinami a modře podsvětleným LCD-displejem, volitelně možno nastavit snímání teploty podlahy, teploty prostoru nebo teploty prostoru s podlahovým čidlem jako omezovačem.



Objednací číslo: 1244-006482

R-TE

Doporučená cena Kč bez DPH: 1 940 Kč

Jednoduše ovladatelný elektronický termostat pro podlahové, pokojové nebo kombinované snímání teploty.

T2Red/Reflecta: Rychlé a úsporné podlahové topení

Reflecta tepelně izolační deska – perfektní kombinace se samoregulačním kabelem T2Red

Samoregulační topný kabel T2Red v kombinaci s tepelně izolační systémovou deskou Reflecta je velmi energeticky účinné podlahové vytápění, které výrazně zkracuje dobu montáže. Deska Reflecta se skládá z tepelné izolace s hliníkovou reflexní vrstvou s drážkami, do kterých se snadno instaluje samoregulační topný kabel T2Red. Tenká hliníková vrstva zajišťuje rovnoměrné a optimální rozložení teplot v podlaze.

T2Red s Reflecta je nejlepší volbou pro teplotně citlivé podlahové krytiny jako je dřevo, laminátové podlahy a vinyl, ale stejně tak je vhodný pro dlažbu, přírodní kámen, apod.

Výhody

- ▶ Inteligentní samoregulační topný kabel
- ▶ Vhodné řešení jak pro suchou, tak i mokrou variantu pokládky
- ▶ Rovnoměrné a optimální rozložení tepla
- ▶ Jediný originál vyvinutý a vyráběný v USA
- ▶ Více jak 40 let ověřených zkušeností
- ▶ Bez omezení z hlediska podlahových krytin a umístění nábytku
- ▶ Nehrozí nebezpečí přehřátí
- ▶ Snadná instalace díky připojení z jednoho místa
- ▶ Délku kabelu snadno a rychle upravíte přímo na stavbě
- ▶ Revoluční technologie s důrazem na dlouhou životnost
- ▶ Úspora provozních nákladů minimálně 20%
- ▶ Nejdelší systémová záruka na trhu 20 let při instalaci certifikovaným elektrikářem



Technická data - deska Reflecta

Materiály	hliník (tloušťka 0,5 mm / EPS 12,5 mm)
Rozměry desky	720 mm x 400 mm x 13 mm
Rozměry koncové desky	100 mm x 400 mm x 12,5 (bez hliníku)
Požární klasifikace	DIN 4102-B1
Hodnota U	2,33 W/m²K
Tepelná vodivost	0,033 W / (mK)
Součinitel teplotní roztažnosti	2,4 x 10 ⁻⁵ 1/K
Dlouhodobá pevnost v tlaku	140 kPa (14000 kg/m²)

Jaký výkon potřebují?

Nová konstrukce dobrá izolace	Renovace dobrá izolace	Nedostatečná izolace je nutno zajistit vyšší výkon
35 W/m² – 60 W/m²	60 W/m² – 100 W/m²	>100 W/m²

Elektrické připojení

Typ podlahové krytiny	Přibližný výkon (W/m²)	Délka topného kabelu (m/m²)	Rozteč kabelu (mm)
Dlaždicová podlaha	45	3,3	300
	70	5	200
	100	10	100
Dřevo /laminát / plastová podlahová krytina / koberec	35	3,3	300
	50	5	200
	70	5	100

Krok za Krokem

Jak instalovat laminát nebo dřevo na T2Red s Reflecta?



Na podklad podlahy položte desky Reflecta (není nutno je šroubovat nebo lepit).



Do drážek vložte topný kabel T2Red. Rozteč topných kabelů zvolte dle požadovaného výkonu.



Na desky Reflecta položte podložku pod dřevěnou podlahu (kročejovou izolaci na podlahové vytápění s nízkým tepelným odporem) a pak položte novou dřevěnou nebo laminátovou podlahu podle pokynů výrobce.



Během chvilky si můžete uživat příjemně teplou podlahu.

Krok za Krokem

Jak instalovat dlaždice na T2Red s Reflecta?

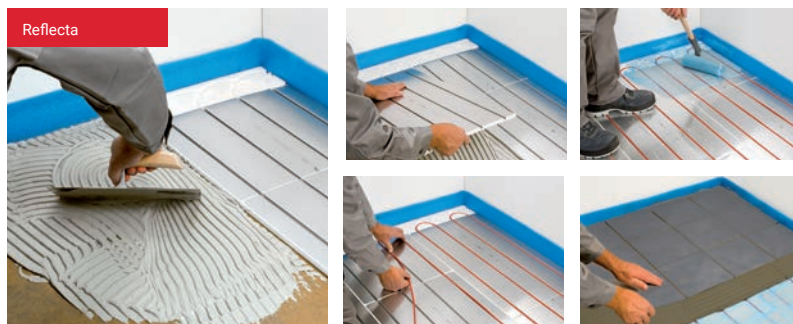

Na podklad podlahy naneste lepidlo Reflecta A-FIX (nebo použijte 15 šroubů na desku v případě dřevěného podkladu podlahy). Na lepidlo položte desky Reflecta.

Do drážek vložte topný kabel T2Red. Rozteč topných kabelů zvolte dle požadovaného výkonu.

Na hliníkovou vrstvu naneste základovou vrstvu P-FIX.

Přímo na povrch desek Reflecta nalepte dlaždice podle návodu. Přibližně 24 hodin po položení dlaždic si můžete užívat příjemně teplé podlahy.

Izolační desky Reflecta

Objednací číslo	Název produktu	Popis	Doporučená cena Kč bez DPH
450052-000	R-RF-3M2	10 ks desek Reflecta a 6 ks koncových desek	6 731 Kč
6012-8946251	R-RF-1M2	3 ks desek Reflecta a 2 ks koncových desek	2 352 Kč
241662-000	U-RF-6E	6 ks koncových desek	306 Kč



Reflecta

Samoregulační kabel T2Red

Objednací číslo	Název produktu	Délka (m)	Výkon (W)	Napětí (V)	Doporučená cena Kč bez DPH
948739-000	T2Red	1	5-15	230	321 Kč



T2Red

Příslušenství

Objednací číslo	Název produktu	Popis	Doporučená cena Kč bez DPH
323608-000	U-RD-ACC-CE	Připojovací a ukončovací souprava pro topný kabel T2Red - do krabice	370 Kč

Kompletní sety Reflecta s T2Red a příslušenstvím

Objednací číslo	Název produktu	Popis	Doporučená cena Kč bez DPH
1244-002561	R-RF-10M2-LM	Kompletní balení pro 10 m ² , 100 m topného kabelu T2Red, 1 CE souprava, 4 balení Reflecta = 33 desek Reflecta a 20 koncových desek	50 712 Kč
1244-002564	R-RF-10M2-TL	Kompletní balení pro 10 m ² , 100 m topného kabelu T2Red, 1 CE souprava, 4 balení Reflecta = 33 desek Reflecta a 20 koncových desek, 2 lepidla A-FIX, 1 základová hmota P-FIX	56 129 Kč



Reflecta - kompletní set

Příslušenství - upevňovací materiál pro dlaždice a přírodní kámen

Objednací číslo	Název produktu	Popis	Doporučená cena Kč bez DPH
1244-001372	R-RF-ADH-A-FIX	Lepidlo pro lepení desek Reflecta na podklad podlahy, 15 kg pro cca 6 m ² . Spotřeba 2,2 kg/cm ²	1 054 Kč
1244-020806	R-RF-ADH-P-FIX - 3	Speciální podkladový nátěr pro desky Reflecta nutný pro následné lepení keramických dlaždic a přírodního kamene. Balení: 3 kg, pro plochu cca 15 m ² .	1 141 Kč
1244-017283	SIND-15-0705/PLAS-TIKOL-F1-843F	Univerzální lepidlo 18 kg, na dlaždice a desky Reflecta, přibližně pro 12 - 18 m ² .	2 669 Kč



R-RF-ADH-A-FIX



Objednací číslo: 1244-017778

R-SENZ-WIFI

Doporučená cena Kč bez DPH: 5 094 Kč

Nová generace termostatu nejen pro podlahové vytápění s Wi-Fi a aplikací pro mobilní telefony a tablety. Snadné dotykové ovládání a výběr ze třech možností snímání teploty.



Objednací číslo: 1244-017312

R-GREEN-LEAF-EU

Doporučená cena Kč bez DPH: 3 554 Kč

Termostat GREEN LEAF je programovatelný termostat pro elektrické podlahové vytápění určený k montáži na zeď. Termostat může pracovat v režimu snímání pokoje a v režimu snímání pokoje s omezovačem teploty podlahy.



Objednací číslo: 1244-015152

R-NRG-DM

Doporučená cena Kč bez DPH: 2 540 Kč

Adaptabilní elektronický termostat s inteligentní funkcí, spínacím hodinami a modře podsvětleným LCD-displejem, volitelně možno nastavit snímání teploty podlahy, teploty prostoru nebo teploty prostoru s podlahovým čidlem jako omezovačem.



Objednací číslo: 1244-006482

R-TE

Doporučená cena Kč bez DPH: 1 940 Kč

Jednoduše ovladatelný elektronický termostat pro podlahové, pokojové nebo kombinované snímání teploty.

Nová generace termostatů pro podlahové vytápění SENZ WIFI[®]

Programovatelný dotykový termostat s bezdrátovým připojením **SENZ WIFI** pro elektrické podlahové vytápění. SENZ WIFI nabízí kombinaci bezdrátového ovládání prostřednictvím aplikace pro smartphony, snadné obsluhy a estetického designu pro maximální komfort podlahového vytápění.

Moderní design

- ▶ Propracovaný design vynikne v každém interiéru
- ▶ Plnobarevný displej s úhlopříčkou 2 palce

Snadné ovládání

- ▶ Ovládání jako u smartphonů, dotykem a posunem
- ▶ Odolná a citlivá kapacitní dotyková obrazovka
- ▶ Průvodce nastavením pro rychlé programování
- ▶ Přednastavené časové programy lze upravit

Inteligentní

- ▶ Adaptivní funkce, která zajišťuje požadovanou teplotu, když ji potřebujete
- ▶ Sledování spotřeby energie

Flexibilní

- ▶ Elegantní černý design nVent RAYCHEM, nebo verze pro montáž do vícenásobných rámečků spínacích přístrojů
- ▶ Ideální pro výměnu dosluhující regulace za novou: můžete využít původní čidlo i od jiného výrobce

Provozní režim čidla

- ▶ Pouze snímání pokoje
- ▶ Pouze snímání podlahy
- ▶ Režim snímání pokoje s omezovačem teploty podlahy
- ▶ Bez snímání teploty

Pohodlí bezdrátového připojení

Moderní možnosti termostatu SENZ WIFI:

- ▶ Možnost připojení k vybrané síti Wi-Fi
- ▶ Úpravy programů a nastavení teploty prostřednictvím smartphonu nebo tabletu
- ▶ Řízení až 32 termostatů (místností) jednou aplikací
- ▶ Ovládání podlahového vytápění pomocí bezplatné aplikace SENZ WIFI
- ▶ Hlasové ovládání pomocí populárních inteligentních reproduktorů kompatibilních s Amazon Alexa nebo Google Assistant



Amazon, Alexa and all related logos are trademarks of Amazon.com, Inc. or its affiliates. Google and related marks and logos are trademarks of Google LLC.



SENZ WIFI[®]



kompatibilní s
hlasovým ovládáním



dotyk



posun



efektivita



jednoduché
ovládání



wi-fi



aplikace



32 zón

Záruka Total Care

Termostaty SENZ WIFI jsou součástí záručního programu Total Care společnosti nVent RAYCHEM: licencovaní elektrotechnici mohou nabízet záruku 12 let a instalační technici s certifikátem Certified PRO záruku v trvání 20 let. V případě závady termostat opravíme nebo vyměníme.

Technické údaje pro SENZ WIFI

Rozsah teplot pro snímání podlahy	5°C – 40°C
Rozsah teplot pro snímání místnosti	5°C – 40°C
Spínací proud / napětí	230 VAC (+10 %/-15 %) – 50 Hz
Stupeň krytí (s přídatným těsněním)	IP21 (IP44)
Typ čidla	Externí čidlo podlahy - Typ NTC 12 KΩ @ 25°C Interní pokojové čidlo
Délka kabelu snímače	3 m
Rozměry s rámečkem nVent RAYCHEM	V 85,5 x Š 84,3 x H 41,9 mm
Elektrické připojení	V případě HDO signálu musí být termostat trvale pod napětím

Termostaty: Prvky pro řízení výkonu k zajištění vyšší účinnosti

Nikdo nechce utrácet za elektřinu jmění. Proto jsou naše systémy podlahového topení nVent RAYCHEM navrženy tak, aby se náklady na elektřinu minimalizovaly. U digitálního termostatu značky nVent RAYCHEM jsou zkombinovány jedinečné vlastnosti s velkým displejem LCD a snadnou obsluhou.

R-NRG-DM

Adaptabilní termostat s časovým spínačem

- ▶ První nastavení termostatu pomocí intuitivního průvodce
- ▶ Dvoupólový hlavní vypínač pro účely údržby
- ▶ Velký přehledný LCD bodový maticový displej (100 x 64 pixelů) s modrým podsvícením
- ▶ Úspory energie díky adaptivní funkci. Termostat vypočítá, kdy je třeba začít topit k dosažení teploty požadované v týdenním rozvrhu
- ▶ Dětský zámek, který zabrání nechtěným změnám v nastavení termostatu

Možnost různých nastavení displeje:

- ▶ Zobrazit nastavené teploty nebo aktuální teploty na obrazovce
- ▶ Zobrazit/skrýt datum a čas
- ▶ Změnit pozadí
- ▶ Aktivovat/deaktivovat spořič obrazovky
- ▶ Monitorování energie pro vizualizaci spotřeby energie v průběhu různých časových období
- ▶ Možnost kalibrace teploty k seřízení podle konkrétního provedení podlahy v místnosti
- ▶ Teplotní rozsah k omezení termostatu na min. a max. teploty pro ochranu choulolistivých podlah



Termostat NRG-DM

Úspora energie
minimálně **30%**

Technické údaje pro R-NRG-DM

Rozsah teplot pro snímání podlahy	5°C – 40°C
Rozsah teplot pro snímání místnosti	5°C – 40°C
Rozsah teplot pro omezovač teploty	Dolní mez 5°C / horní mez 40°C
Spínací proud / napětí	13 A/230 VAC
Stupeň krytí	IP 21
Podlahové čidlo	12 k @ 25°C +/- 0,75°C (č.:38165)
Délka kabelu snímače	3 m
Rozměry	84 x 84 x 40 mm
Elektrické připojení	V případě HDO signálu musí být termostat trvale pod napětím

Technické údaje pro R-TE

Rozsah teplot pro snímání podlahy	5 – 35°C
Rozsah teplot pro snímání místnosti	5 – 40°C
Spínací proud / napětí	230 V AC
Stupeň krytí	IP 21
Typ čidla	NTC, 10 k @ 25°C
Délka kabelu snímače	3 m

Nejdelší záruka, jednoduchá instalace a snadné nastavení

- ▶ Jedinečná 12-ti letá záruka Total Care - podmínka zapojení termostatu trvale pod napětí
- ▶ Velká a přehledně označená svorkovnice pro snadné zapojení
- ▶ Automatická detekce režimu snímání teploty podlahy nebo místnosti

nVent RAYCHEM R-TE

Inteligentní funkce usnadňující obsluhu

Uživatelsky přátelské

- ▶ Jednoduché funkce a intuitivní obsluha
- ▶ Dioda signalizující provoz systému
- ▶ Rychlé nastavení teploty s možností okamžité korekce. Konstrukce zaručující dlouhodobou bezpečnost
- ▶ Bezpečné vypínání obvodu dvoupólovým vypínačem
- ▶ Stupeň krytí IP21

Snadná montáž

- ▶ Velké svorky + svorka pro ochranný vodič usnadňující instalaci a připojení
- ▶ Autodetekce pracovního režimu čidla (měření teploty podlahy nebo okolí). Univerzálnost při projektování
- ▶ Termostat je kompatibilní s většinou spínacích zařízení předních výrobců (dodatečný čtvercový rámeček součástí balení)
- ▶ Možnost ručního vypínání pomocí dvoupólového vypínače
- ▶ Funkce dálkového snížení teploty (- 3,5°C)

Termostaty: Prvky pro řízení výkonu k zajištění vyšší účinnosti

Termostat **GREEN LEAF** je programovatelný termostat pro elektrické podlahové vytápění určený k montáži na zeď. Termostat může pracovat v režimu snímání podlahy, v režimu snímání pokoje a v režimu snímání pokoje s omezovačem teploty podlahy.

Funkce

- ▶ Automatické rozpoznání režimu čidla (podlaha nebo místnost)
- ▶ Velký přehledný displej
- ▶ Inteligentní tlačítko ve tvaru listu
 - ke změně z jednoho provozního režimu do druhého
 - k zapnutí/vypnutí termostatu
 - k uložení změn
 - k napájení termostatu v pohotovostním režimu (technologie snímání pohybu)
- ▶ Vestavěné funkce časovače pro 4 cykly denně
- ▶ Dva provozní režimy
 - Program ručního zapnutí/vypnutí (1 nastavená hodnota teploty)
 - Jeden upravitelný program (4 nastavené hodnoty teploty na den)
- ▶ Snadná navigace

Provozní režim čidla

- ▶ Pouze snímání pokoje
- ▶ Pouze snímání podlahy
- ▶ Režim snímání pokoje s omezovačem teploty podlahy



Technické údaje pro R-GREEN-LEAF-EU

Rozsah teplot pro snímání podlahy	0°C – 40°C
Rozsah teplot pro snímání místnosti	0°C – 40°C
Spínací proud / napětí	230 VAC (+10 %/-15 %) – 50 Hz
Stupeň krytí	IP 20
Typ čidla	Externí čidlo podlahy - Typ NTC 10 KΩ @ 25°C - Kompatibilní se stávajícími podlahovými čidly nVent RAYCHEM Interní pokojové čidlo
Délka kabelu snímače	3 m
Rozměry	V 81,5 x Š 81,5 x H 58 mm
Elektrické připojení	V případě HDO signálu musí být termostat trvale pod napětím

Příslušenství

Název výrobku	Objednací číslo	Popis	Doporučená cena Kč bez DPH
U-ACC-PP-14-SENZOR-N10K	1244-002952	Snímač teploty pro R-TE, Green Leaf, NRG-DM a SENZ WIFI	318 Kč
R-SENZ-ACC-IP44GASKET	1244-017779	Těsnění pro zvýšení krytí na IP44, pouze pro černé provedení termostatu	479 Kč
R-SENZ-ACC-METALFRONT	1244-017780	Čelní panel ve stříbrné barvě	629 Kč
R-SENZ-ACC-ANTHRACITEFRONT	1244-017781	Čelní panel v antracitové barvě	629 Kč
R-SENZ-ACC-WHITEFRAME	1244-018579	Samostatný vnější rámeček v bílé barvě	288 Kč
U-ACC-PP-02-SENSORTUBE	6012-8949541	Flexibilní hadice pro snímač teploty podlahy	426 Kč



U-ACC-PP-14-SENZOR-N10K



R-SENZ-ACC-IP44GASKET



nVent

RAYCHEM



Ochrana vodovodního
potrubí před mrazem

Certified
PRO
RAYCHEM

12
LET
Produktová
záruka

Ochrana potrubí před zamrznáním

Z kohoutků neteče voda, poškozené trubky a ventily, zatékání – to jsou důsledky nedostatečné ochrany potrubí vystavených působení teplot pod bodem mrazu.

S tím jde ruku v ruce nutnost častých oprav a výměny potrubí, kohoutů a ventilů, což souvisí s neplánovanými výdaji a narušením funkčnosti objektu. Systém ochrany před zamrznáním potrubí nVent RAYCHEM zajišťuje efektivní řešení tohoto problému. Samoregulační topný kabel ve spojení s příslušnou tepelnou izolací chrání vodovodní potrubí, hydranty, požární systémy a potrubí s topným olejem i jinými tekutinami před zamrznutím.

Snadná montáž

Topný kabel se jednoduše upevňuje na potrubí – pod tepelnou izolaci.

Stálý a spolehlivý

Samoregulační kabely nVent RAYCHEM mají robustní a odolnou konstrukci. Spolehlivě zajistí funkčnost nejen vodovodního potrubí, ale i složitějších technologických celků. Důkazem je i nadstandardní záruka 10 let.

Nízká spotřeba energie

Inteligentní řídicí jednotky RAYSTAT vypočítávají pracovní cyklus proporcionálně k předpokládané minimální teplotě okolí. Tam, kde normální termostat zapne topné kabely na 100% času, „inteligentní“ ovladač je zapíná pouze na určený časový úsek, což vede ke značným úsporám energie.

Průvodce návrhem

Termostat s čidlem teploty okolí nebo potrubí

Proudový chránič (30 mA)
Jistič (Charakteristika C)

Připojovací krabice
(JB16-02)

Připojovací a ukončovací souprava
(CE20-01 / CE20-03)

Připojovací roztočka (TE-01-CR)

Výstražná nálepka „Elektrický ohřev“
(ETL-CZ)

Topné kabely pro ochranu proti zamrznání
(ETL-10/16, FroStop Black)

Připojovací a ukončovací souprava
(CE20-01 / CE20-03)



Technologie samoregulace

Samoregulační topné kabely přivádějí správné množství tepla přesně tam, kam je potřeba. Klesne-li okolní teplota, kabel začíná generovat více tepla. Pokud se teplota zvýší, množství vytvářeného tepla se sníží.

- ▶ Bezpečnost - neohroží nebezpečí přehřátí, samoregulační topné kabely lze křížit.
- ▶ Flexibilita - délku kabelu lze upravit dle potřeby.
- ▶ Úspora - optimální spotřeba energie.

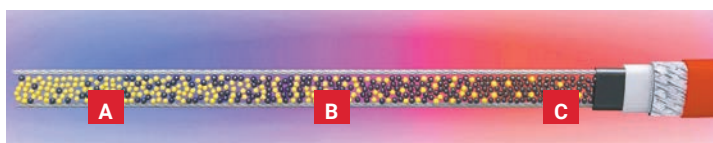

Nízká okolní teplota =
vysoký topný výkon

Průměrná okolní teplota =
nízký topný výkon

Vysoká okolní teplota =
téměř nulový topný výkon

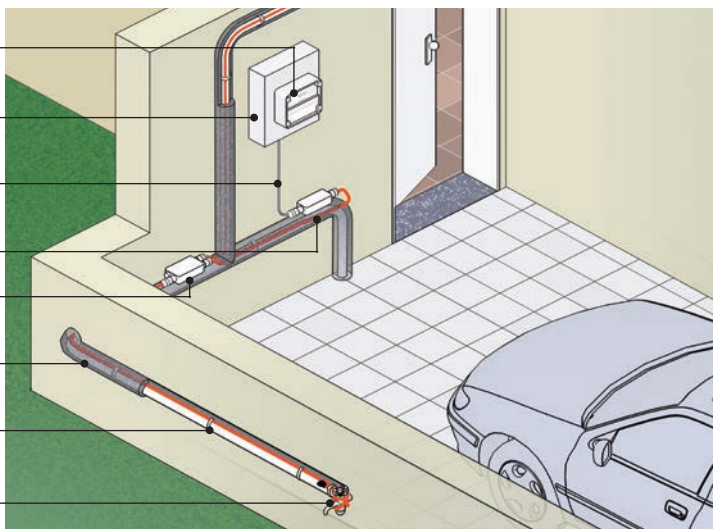

Průvodce návrhem, přehled ovládacích prvků a příslušenství

Použití

Ochrana před zamrznutím potrubí s pracovní teplotou nepřevyšující 40°C, kabely jsou ukládány na potrubí a uvnitř potrubí

ETL-A/B/ FrostGuard	16 W/m při teplotě 5°C ve vodě (R-ETL-A)
	10 W/m při teplotě 5°C na kovové trubce
	25 W/m při teplotě 5°C ve vodě (R-ETL-B)
	16 W/m při teplotě 5°C na kovové trubce

Ochrana před zamrznutím potrubí s pracovní teplotou nepřevyšující 65°C

FroStop Black	18 W/m při teplotě 5°C na kovové trubce
---------------	---

Ochrana před zamrznutím potrubí s pracovní teplotou nepřevyšující 95°C a udržování teploty průtoku v kovovém potrubí obsahující mastné substance, kabely ukládány na potrubí

31XL2-ZH	31 W/m při teplotě 5°C na kovové trubce
	22 W/m při teplotě 40°C na kovové trubce

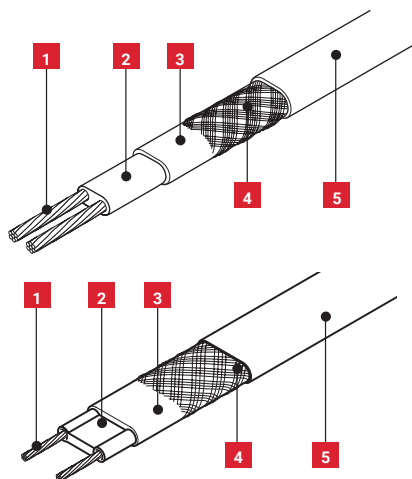

- 1** Měděný vodič (0,5 mm² u kabelů ETL-10 / FrostGuard a 1,2 mm² u kabelů FroStop / 31XL2-ZH)
- 2** Samoregulační topné jádro
- 3** Izolace
- 4** Ochranné opletení
- 5** Ochranný plášť (fluoropolymer u kabelů ETL-A/B, FrostGuard a modifikovaný polyolefin u kabelů FroStop / 31XL2-ZH)

Kabely FroStop Black, ETL-10 / FrostGuard Ochrana před zamrznutím do teploty -20°C

Průměr potrubí

Tloušťka mm izolace palce	15 ½"	22 ¾"	28 1"	35 ¾"	42 1½"	54 2"	67 2½"	76 3"	108 4"	150 6"
10 mm	ETL-A	Black	Black	Black	Black	Black	Black			
15 mm	ETL-10	ETL-10	ETL-10	Black	Black	Black	Black	Black	Black	
20 mm	ETL-10	ETL-10	ETL-10	ETL-10	ETL-10	Black	Black	Black	Black	
25 mm	ETL-10	ETL-10	ETL-10	ETL-10	ETL-10	ETL-10	Black	Black	Black	Black
30 mm	ETL-10	ETL-10	ETL-10	ETL-10	ETL-10	ETL-10	ETL-10	Black	Black	Black
40 mm	ETL-10	ETL-10	ETL-10	ETL-10	ETL-10	ETL-10	ETL-10	ETL-10	Black	Black
50 mm	ETL-10	ETL-10	ETL-10	ETL-10	ETL-10	ETL-10	ETL-10	ETL-10	ETL-10	Black

Kabely FroStop Black, ETL-10 / FrostGuard Ochrana před zamrznutím do teploty -40°C

Průměr potrubí

Tloušťka mm izolace palce	15 ½"	22 ¾"	28 1"	35 ¾"	42 1½"	54 2"	67 2½"	76 3"	108 4"	150 6"
10 mm	Black	Black	Black							
15 mm	ETL-A	Black	Black	Black	Black					
20 mm	ETL-10	ETL-10	Black	Black	Black	Black				
25 mm	ETL-10	ETL-10	ETL-10	Black	Black	Black	Black			
30 mm	ETL-10	ETL-10	ETL-10	Black	Black	Black	Black	Black		
40 mm	ETL-10	ETL-10	ETL-10	ETL-10	ETL-10	Black	Black	Black	Black	
50 mm	ETL-10	ETL-10	ETL-10	ETL-10	ETL-10	ETL-10	Black	Black	Black	
60 mm	ETL-10	ETL-10	ETL-10	ETL-10	ETL-10	ETL-10	Black	Black	Black	Black

V případě jiného průměru potrubí/použití tepelné izolace kontaktujte obchodního zástupce nVent RAYCHEM.

Průvodce návrhem, přehled ovládacích prvků a příslušenství

Topné kabely FroStop Black a ETL-10 / FrostGuard mohou být použity na každý druh potrubí (méděné, pozinkované, z nerezové oceli, plastové i kompozitní) bez omezení. Pro montáž topných kabelů na plastovém potrubí je třeba použít samolepicí hliníkovou pásku ATE-180, která musí pokrýt topný kabel po celé jeho délce.

Důležité: Při užití izolace obsahující rozpouštědla nebo bitumeny je třeba použít topné kabely s fluoropolymerovým ochranným pláštěm (např. typu 31XL2-ZH).

Udržovací teplota 40°C pro potrubí obsahující tukové substance



Průměr potrubí

Tloušťka mm izolace palce	42 1½"	54 2"	67 2½"	76 3"	108 4"	125 5"	150 6"	200 8"
30 mm	31XL2-ZH							
40 mm	31XL2-ZH	31XL2-ZH	31XL2-ZH					
50 mm	31XL2-ZH	31XL2-ZH	31XL2-ZH	31XL2-ZH				
60 mm	31XL2-ZH	31XL2-ZH	31XL2-ZH	31XL2-ZH	31XL2-ZH	31XL2-ZH	31XL2-ZH	31XL2-ZH

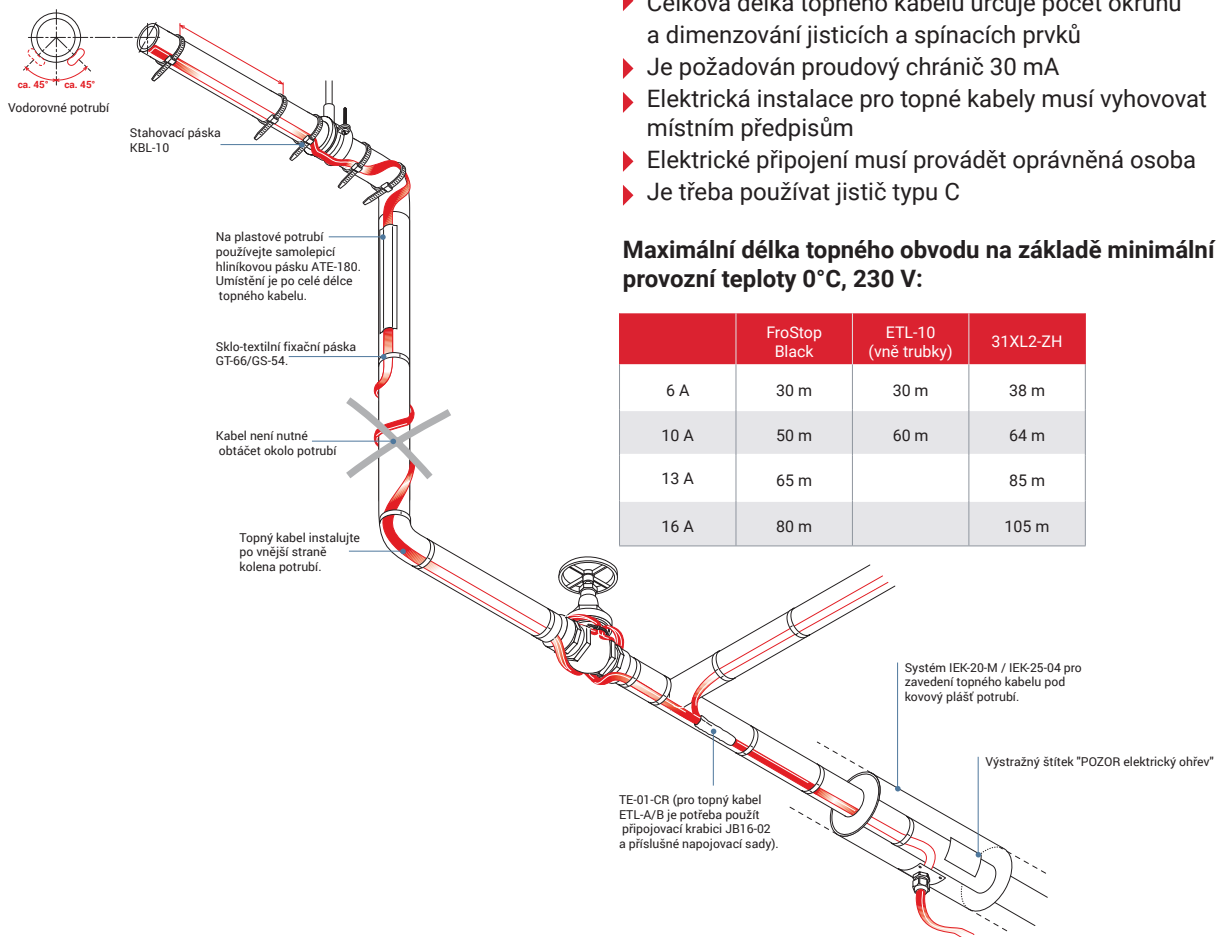

Elektrické jištění

- ▶ Celková délka topného kabelu určuje počet okruhů a dimenzování jisticích a spínacích prvků
- ▶ Je požadován proudový chránič 30 mA
- ▶ Elektrická instalace pro topné kabely musí vyhovovat místním předpisům
- ▶ Elektrické připojení musí provádět oprávněná osoba
- ▶ Je třeba používat jistič typu C

Maximální délka topného obvodu na základě minimální provozní teploty 0°C, 230 V:

	FroStop Black	ETL-10 (vně trubky)	31XL2-ZH
6 A	30 m	30 m	38 m
10 A	50 m	60 m	64 m
13 A	65 m		85 m
16 A	80 m		105 m

Samoregulační topné kabely

Objednací číslo	Název produktu	Popis	Doporučená cena Kč bez DPH
559303-000	FROSTOP-BLACK	Samoregulační topný kabel - systém FroStop pro ochranu potrubí a odtokových cest před zamrznutím. Výkon: 18 W/m při + 5°C, v ledové vodě 28 W/m při 0°C.	351 Kč
924269-000	R-ETL-A	Samoregulační topný kabel s Fluoropolymerovým pláštěm na ochranu potrubí před zamrznutím (vně i uvnitř potrubí). Výkon: 10 W/m při + 5°C.	305 Kč
P000002042	R-ETL-B	Samoregulační topný kabel s pláštěm s modifikovaného polyolefinu na ochranu potrubí před zamrznutím (vně i uvnitř potrubí). Výkon: 16 W/m při + 5°C	346 Kč
P000002043	R-ETL-A-CR	Samoregulační topný kabel s pláštěm s modifikovaného polyolefinu na ochranu potrubí před zamrznutím (vně potrubí). Výkon: 10 W/m při + 5°C	297 Kč
P000002044	R-ETL-B-CR	Samoregulační topný kabel s pláštěm s modifikovaného polyolefinu na ochranu potrubí před zamrznutím (vně potrubí). Výkon: 16 W/m při + 5°C	314 Kč
P000002113	10XL2-ZH	Samoregulační topný kabel XL-Trace - ochrana potrubí před zamrznutím, 10 W/m při 5°C, Low Smoke Zero Halogen.	370 Kč
P000002113	15XL2-ZH	Samoregulační topný kabel XL-Trace - ochrana potrubí před zamrznutím, 15 W/m při 5°C, Low Smoke Zero Halogen.	426 Kč
P000002115	26XL2-ZH	Samoregulační topný kabel XL-Trace - ochrana potrubí před zamrznutím, 26 W/m při 5°C, Low Smoke Zero Halogen.	431 Kč
P000002116	31XL2-ZH	Samoregulační topný kabel XL-Trace - ochrana potrubí před zamrznutím, 31 W/m při 5°C, Low Smoke Zero Halogen.	626 Kč



FROSTOP-BLACK



10XL2-ZH

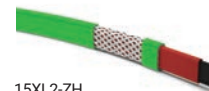

15XL2-ZH



26XL2-ZH



31XL2-ZH

Regulace

Objednací číslo	Název produktu	Popis	Doporučená cena Kč bez DPH
728129-000	AT-TS-13	Termostat s NTC senzorem pro snímání teploty potrubí nebo teploty okolí. Rozsah snímání teploty: - 5°C až + 15°C	3 421 Kč
648945-000	AT-TS-14	Termostat s NTC senzorem pro snímání teploty potrubí nebo teploty okolí. Rozsah snímání teploty: 0°C až + 120°C	3 421 Kč
240240-000	HARD-TSAT-26090-TT	Elektronický termostat s teplotním čidlem. Teplotní rozsah: - 10°C až + 55°C. Montáž na DIN lištu.	3 413 Kč
1244-022440	RAYSTAT V5	Řídicí termostat s montáží na zeď, na ochranu před mrazem - potrubí, sprinklerů a odpadů pomocí samoregulačních topných kabelů nVent RAYCHEM.	12 198 Kč
1244-021970	ELEXANT 450 C	2 zónový řídicí termostat, (DIN montáž) na ochranu před mrazem - potrubí, sprinklerů a odpadů pomocí samoregulačních topných kabelů nVent RAYCHEM.	17 016 Kč
1244-006265	RAYSTAT-CONTROL-11-DIN	Řídicí jednotka pro snímání teploty potrubí s funkcí poplachového relé a indikace chyb snímače, nízké nebo vysoké teploty. Pro montáž na DIN lištu.	9 560 Kč



AT-TS-13/14



RAYSTAT V5

Napojovací sady

Objednací číslo	Název produktu	Popis	Doporučená cena Kč bez DPH
568430-000	CCE-03-CR	Připojovací a ukončovací sada pro samoregulační topný kabel FROSTOP-BLACK	408 Kč
243676-000	CCE-04-CT	Připojovací a ukončovací sada pro samoregulační topné kabely BTV2-CT, GM-2X, GM-2XT, FROSTOP-BLACK	604 Kč
1244-021907	CCE-06-CR	Připojovací a ukončovací sada pro samoregulační topné kabely FROSTOP-BLACK, GM-2X, XL2-ZH, FS-C10-2X, HWAT-L/M/R	408 Kč
734312-000	CE20-01	Připojovací a ukončovací sada s vývodkou pro FROSTOP-BLACK, GM-2X, XL2-ZH, FS-C10-2X, HWAT-L/M	327 Kč
331368-000	CE20-03	Připojovací a ukončovací sada s vývodkou pro ETL-A/B	282 Kč
397408-000	U-RD-ACC-SP	Spojovací sada pro osové spojení samoregulačních topných kabelů T2RED, ETL-A/B	442 Kč
139433-000	U-ACC-PP-07-JLP	Připojovací a ukončovací sada pro T2RED, ETL-A/B na studený konec	405 Kč
054953-000	S-06	Spojovací sada pro osové spojení samoregulačních topných kabelů GM-2X, XL2-ZH, FS-C10-2X, HWAT-L/M/R	808 Kč
1244-003202	TE-01-CR	Sada pro "T" rozbočení samoregulačních topných kabelů GM-2XT, GM-2X, FROSTOP-BLACK, XL2-ZH, HWAT-L/M/R	1 315 Kč



CCE-03-CR



CE20-01



TE-01-CR

Příslušenství

Objednací číslo	Název produktu	Popis	Doporučená cena Kč bez DPH
C77220-000	GT-66	Teplně odolná páska ze skelné tkaniny, 20 m, max. 130°C	355 Kč
102823-000	KBL-10	Kabelové spony pro připevnění topného kabelu (100 ks)	1329 Kč
846243-000	ATE-180	Hliníková samolepicí páska, 55 m, max. 150°C	1629 Kč
731605-000	LAB-ETL-CZ	Výstražný štítek - ELEKTROOHRĚV	74 Kč
946607-000	JB16-02	Teplně odolná připojovací krabice se svorkovnicí. Pro kabely FROSTOP-BLACK, XL2-ZH a ETL.	1015 Kč
1244-000965	IEK-20-M	Souprava pro vstup do teplné izolace.	622 Kč



GT66



ATE-180



IEK-20-M

FrostGuard: Ochraňte vaše vodovodní potrubí před mrazem

FrostGuard

- ▶ Energeticky účinná sada topných kabelů na ochranu před mrazem, která se instaluje na nebo do potrubí
- ▶ Samoregulační technologie zajišťuje správné množství energie, které je dodáváno k ohřevu potrubí
- ▶ Předpřipravený přípojovací kabel s připojením do zásuvky zrychluje a usnadňuje montáž



FrostGuard - ECO

- ▶ FrostGuard-ECO termostat zajišťuje, že topení se spíná pouze tehdy, když je to nezbytné, a zajistí tak významnou úsporu energie až o 80 %
- ▶ Externí čidlo může snímat teplotu vzduchu nebo přímo teplotu potrubí
- ▶ Instalace v minutě, jednoduše umístíte externí čidlo, nastavíte spínací teplotu a zapojíte do zásuvky



Technologie samoregulace

Samoregulační topné kabely přivádějí správné množství tepla přesně tam, kde je potřeba. Klesne-li okolní teplota, kabel začíná generovat více tepla. Pokud se teplota zvýší, množství vytvářeného tepla se sníží.

- ▶ Bezpečnost – kabely lze křížit bez rizika přehřátí
- ▶ Optimální spotřeba energie

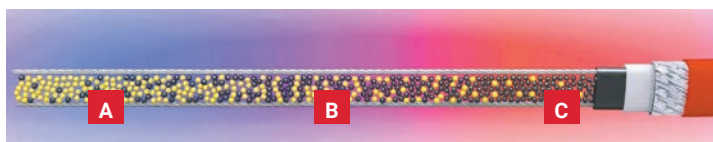

Nízká okolní teplota =
vysoký topný výkon

Průměrná okolní teplota =
nízký topný výkon

Vysoká okolní teplota =
téměř nulový topný výkon

Technické údaje - FrostGuard samoregulační topný kabel

Výkon	10 W/m při 5°C
Napětí	230 Vac
Max. provozní teplota	65°C
Min. instalační teplota	-10°C
Samoregulační topný kabel s ochranným opletením a fluoropolymerovým pláštěm v souladu s normou IEC62395.	
Schváleno dle	CE značka

Vlastnosti FrostGuard-ECO termostat

Napětí	230 Vac
Rozsah spínání:	0°C až +10°C
Maximální pracovní teplota	40°C
Minimální pracovní teplota	-20°C
Schváleno dle	EN60730-1, EN60730-2-9 CE značka

Krok za Krokem

Jak to mám nainstalovat?

INSTALACE NA POTRUBÍ



Změřte si délku potrubí, průměr potrubí a jaká tloušťka tepelné izolace bude použita. Dle tepelných ztrát v Technické příručce nVent RAYCHEM zvolte optimální samoregulační topný kabel nVent RAYCHEM, který přiložíte podélně k potrubí. Ideální umístění topného kabelu je zespodu potrubí. Ochraňte topným kabelem nVent RAYCHEM celou délku potrubí, ale i ventily, apod.

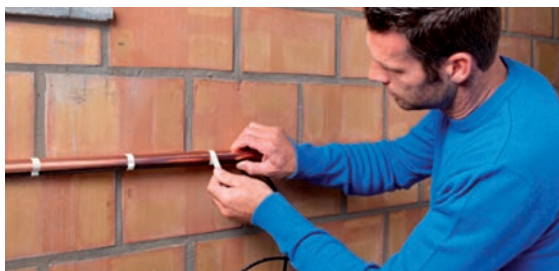

Poté topný kabel nVent RAYCHEM fixujte k potrubí sklotextilní páskou GT66, nebo stahovacími pásky KBL-10. V případě, že instalujete samoregulační topný kabel na plastové potrubí, je nutné přelepit celou délku topného kabelu hliníkovou samolepicí páskou ATE-180. Poté nainstalujte optimální tloušťku tepelné izolace.



V případě, že instalujete samoregulační topný kabel nVent RAYCHEM na kovové potrubí, není nutné přelepovat kabel hliníkovou páskou. Přímou na samoregulační topný kabel umístěte vhodnou tepelnou izolaci, kterou nainstalujete na všechny části potrubí, armatury, nebo kolínka a odbočky.

INSTALACE DO POTRUBÍ



Zasuňte topný kabel FrostGuard do potrubí přes průchodku (např. typ HARD-T-25MM/32MM).

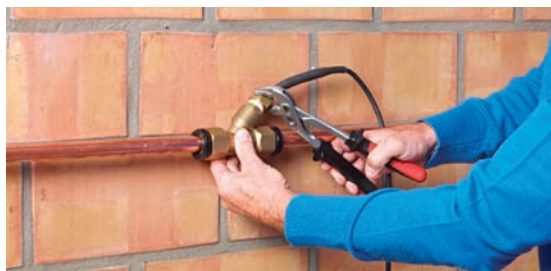

Utáhněte pevně šroubení armatury k zajištění vodotěsnosti armatury.



Připojte topný kabel do zásuvky termostatu FrostGuard-ECO a nainstalujte na potrubí tepelnou izolaci.

Tab. tepelné izolace pro ochranu potrubí proti zamrznání do okolních teplot – 20°C

Průměr potrubí	15	28	32	42	54	80	100
	½"	1"	5/4"	1½"	2"	3"	4"
Minimální tloušťka tepelné izolace	10	15	20	20	25	40	50

Při použití výše uvedené minimální tloušťky izolace (0,036 W/mK) postačí uložit topný kabel podél potrubí pouze 1x. V případě, že nemůžete použít odpovídající tloušťku izolace, kontaktujte nás pro stanovení odpovídajícího výkonu.

Samoregulační topné sety

Objednáací číslo	Název produktu	Popis	Doporučená cena Kč bez DPH
928206-000	FROSTGUARD-2M	Samoregulační topný okruh ETL10 - 2 m, s 2 m přípojovacím kabelem	1 311 Kč
524628-000	FROSTGUARD-4M	Samoregulační topný okruh ETL10 - 4 m, s 2 m přípojovacím kabelem	1 634 Kč
845612-000	FROSTGUARD-6M	Samoregulační topný okruh ETL10 - 6 m, s 2 m přípojovacím kabelem	2 017 Kč
493074-000	FROSTGUARD-8M	Samoregulační topný okruh ETL10 - 8 m, s 2 m přípojovacím kabelem	2 475 Kč
641438-000	FROSTGUARD-10M	Samoregulační topný okruh ETL10 - 10 m, s 2 m přípojovacím kabelem	2 972 Kč
108722-000	FROSTGUARD-13M	Samoregulační topný okruh ETL10 - 13 m, s 2 m přípojovacím kabelem	3 420 Kč
924248-000	FROSTGUARD-16M	Samoregulační topný okruh ETL10 - 16 m, s 2 m přípojovacím kabelem	4 043 Kč
468683-000	FROSTGUARD-19M	Samoregulační topný okruh ETL10 - 19 m, s 2 m přípojovacím kabelem	4 701 Kč
107442-000	FROSTGUARD-22M	Samoregulační topný okruh ETL10 - 22 m, s 2 m přípojovacím kabelem	5 335 Kč
768868-000	FROSTGUARD-25M	Samoregulační topný okruh ETL10 - 25 m, s 2 m přípojovacím kabelem	5 708 Kč
1244-022826	FROSTGUARD-30M	Samoregulační topný okruh ETL10 - 30 m, s 2 m přípojovacím kabelem	8 458 Kč
1244-022827	FROSTGUARD-35M	Samoregulační topný okruh ETL10 - 35 m, s 2 m přípojovacím kabelem	9 659 Kč
1244-022828	FROSTGUARD-40M	Samoregulační topný okruh ETL10 - 40 m, s 2 m přípojovacím kabelem	10 799 Kč
1244-022829	FROSTGUARD-50M	Samoregulační topný okruh ETL10 - 50 m, s 2 m přípojovacím kabelem	13 403 Kč
1244-022830	FROSTGUARD-60M	Samoregulační topný okruh ETL10 - 60 m, s 2 m přípojovacím kabelem	15 624 Kč
1244-022831	FROSTGUARD-80M	Samoregulační topný okruh ETL10 - 80 m, s 2 m přípojovacím kabelem	20 150 Kč
1244-022832	FROSTGUARD-100M	Samoregulační topný okruh ETL10 - 100 m, s 2 m přípojovacím kabelem	24 488 Kč



Regulace

Objednáací číslo	Název produktu	Popis	Doporučená cena Kč bez DPH
1244-011310	R-FG-CONT-ECO-EURO	Termostat s teplotním čidlem pro ochranu potrubí	2 059 Kč



Příslušenství

Objednáací číslo	Název produktu	Popis	Doporučená cena Kč bez DPH
C77220-000	GT-66	Tepelně odolná páska ze skelné tkaniny, 20 m, max. 130°C	355 Kč
102823-000	KBL-10	Kabelové spony pro připevnění topného kabelu (100 ks)	1 329 Kč
846243-000	ATE-180	Hliníková samolepící páska, 55 m, max. 150°C	1 629 Kč
731605-000	LAB-ETL-CZ	Výstražný štítek - ELEKTROOHRĚV	74 Kč
1244-009278	ETL-GLAND-01	Vodotěsná vstupní průchodka do potrubí pro kabely R-ETL-A a R-ETL-B	1 266 Kč
295334-000	Hard-T-25MM	T - odbočka pro potrubí o průměru 25 mm	2 147 Kč
106700-000	Hard-T-32MM	T - odbočka pro potrubí o průměru 32 mm	2 948 Kč



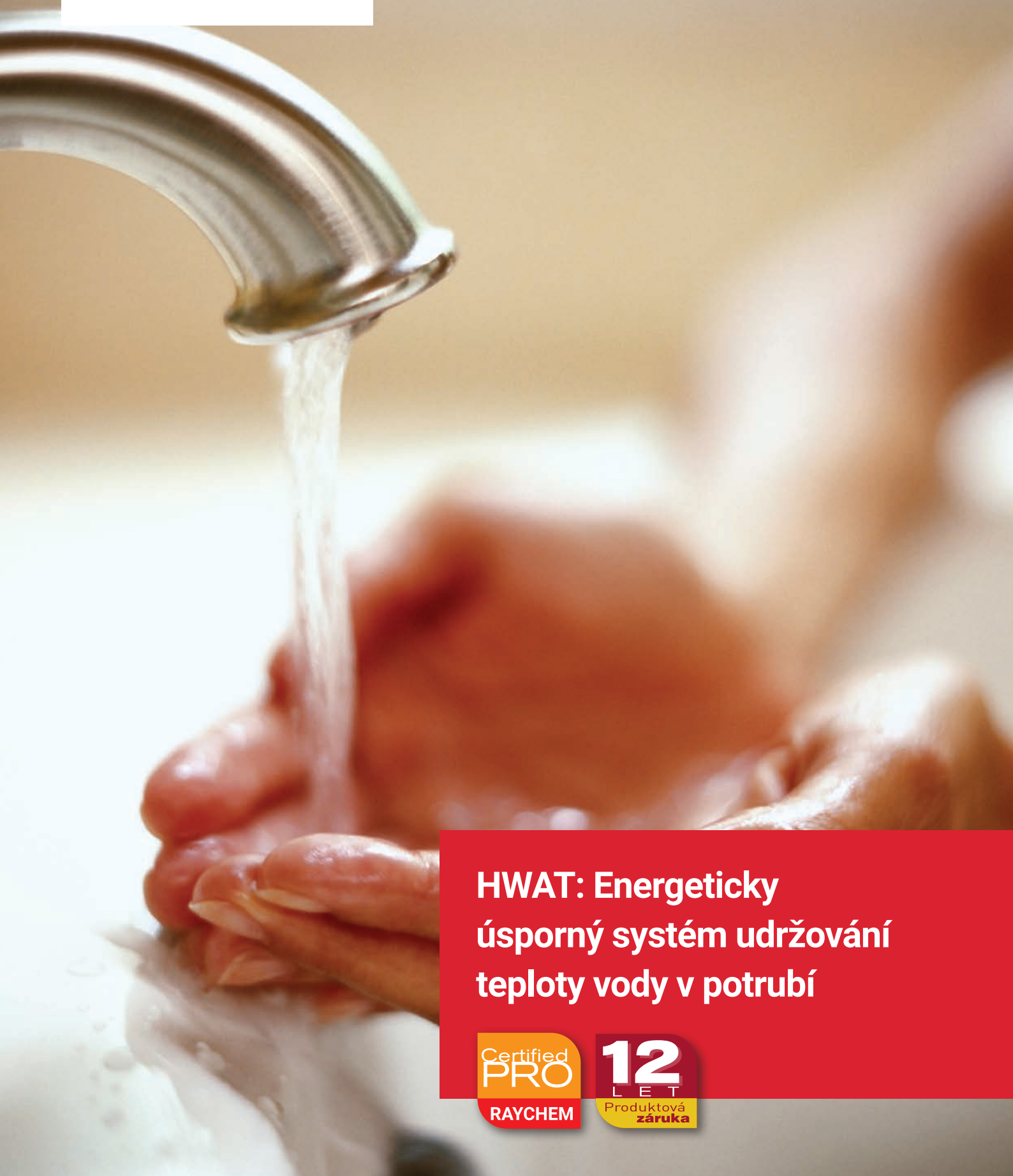

**HWAT: Energeticky
úsporný systém udržování
teploty vody v potrubí**

Certified
PRO
RAYCHEM

12
LET
Produktová
záruka

HWAT: Energeticky úsporný systém udržování teploty vody v potrubí

Abychom byli připraveni na zítřejší požadavky trhu, je nutno již dnes nalézt nákladově efektivní řešení šetrná k životnímu prostředí. Nepřinášíme Vám nové řešení, ale mnoha lety prověřené instalace kilometrů samoregulačních topných kabelů HWAT.

Spotřeba energie při rozvodu teplé vody představuje významnou část celkové spotřeby v objektu. Díky našemu energeticky úspornému systému zůstane zachován váš komfort, ale sníží se vaše náklady. Dodávka horké vody bez plýtvání vodou nebo elektrickou energií je požadavkem kladeným na každý moderní teplovodní systém. Současně musí být provoz systému hospodárný a bezúdržbový.

Jednotrubkový systém HWAT společnosti nVent RAYCHEM tyto důležité požadavky splňuje.



HYGIENA A POHODLÍ

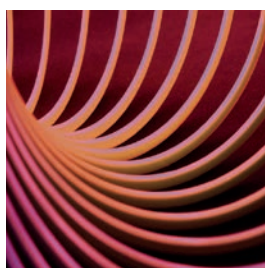

FLEXIBILITA



**HOSPODÁRNOST
voda a energie**

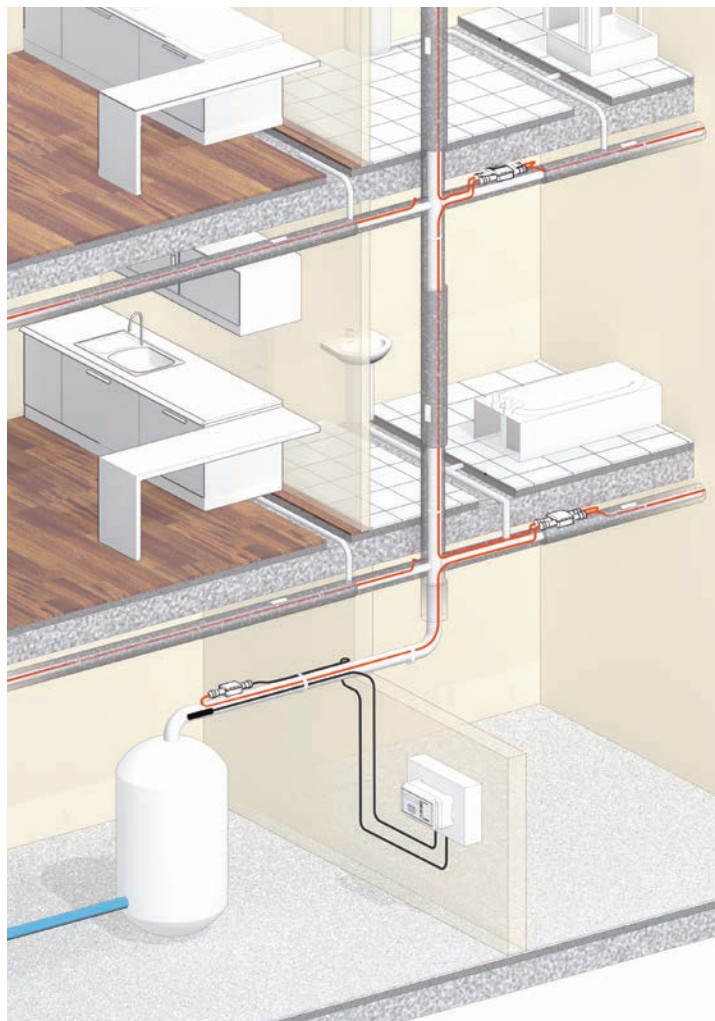

Jak HWAT funguje?

Hlavní součásti programovatelného systému



Kabel kompenzuje tepelnou ztrátu.

Samoregulační topný kabel kompenzuje tepelné ztráty a udržuje teplotu na požadované úrovni.



Izolace snižuje tepelnou ztrátu.

Trubky musí být izolovány správnou tepelnou izolací, aby v nich byly udržovány požadované teploty.

Kvalitní tepelná izolace znamená:

► **Nižší tepelné ztráty.**

► **Nižší provozní náklady.**

Hospodárná dodávka teplé vody vyžaduje kvalitní izolaci, ať už se jedná o cirkulační systém nebo o jednotrubkový systém!



Řídicí jednotka pro hospodárny provoz.

Programování zařízení pro regulaci teploty HWAT-ECO V5 je velice snadné díky zvláštnímu vestavěnému programu.



Chytré zapojení.

Se spojovacím systémem RayClic jsou zapojení rychlá a snadná.

Jednotrubkový systém HWAT – geniální svojí jednoduchostí!

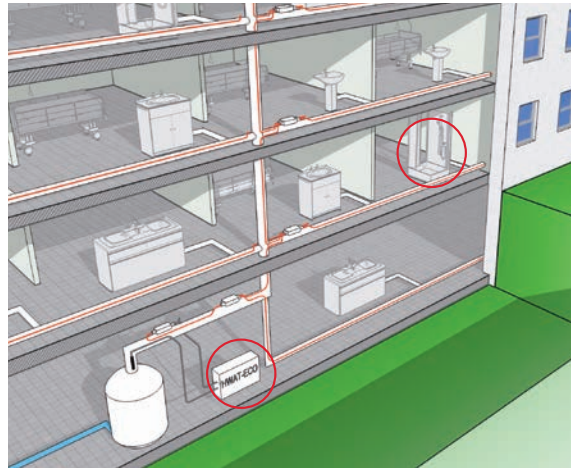

- Topný kabel připojený k jednoduché trubce na teplou vodu udržuje vodu na požadované teplotě
- Všechny tepelné ztráty potrubí teplé vody jsou kompenzovány samoregulačním kabelem pro udržování teploty, připevněným k jednotlivým trubkám. V důsledku toho lze nastavit teplotu pro jednotlivou trubku, a to až do výše teploty v zásobníku
- Teplota kabelu je upravována v každém bodě podél trubky v závislosti na místních podmínkách a potrubní síti. To znamená, že trubka je vyhřívána takovým množstvím tepla, které je úměrné jejímu ochlazení. Pokud teplá voda proudí, tepelný výkon je omezen. Čím častěji se kohoutek otevírá, tím méně je nutno systém udržování teploty spouštět
- Snadno programovatelná inteligentní řídicí jednotka HWAT-ECO monitoruje teplotu v bojleru a zajišťuje, aby systém byl používán výhradně pro udržování teploty v potrubní síti, nikoliv pro ohřev vody. Tímto způsobem se spotřeba elektrické energie snižuje na minimum

Samoregulační topné kabely

Objednací číslo	Název produktu	Popis	Doporučená cena Kč bez DPH
258015-000	HWAT-L	Samoregulační topný kabel - Systém HWAT udržuje teplotu horké vody do 45°C	495 Kč
498639-000	HWAT-M	Samoregulační topný kabel - Systém HWAT udržuje teplotu horké vody od 37 do 55°C	521 Kč
266435-000	HWAT-R	Samoregulační topný kabel - Systém HWAT udržuje teplotu horké vody od 37 do 70°C	533 Kč
721137-000	PACK-HWAT-L-15	HWAT - systémová souprava pro rodinné domy obsahuje: 15 m HWAT-L, ukončovací a napojovací sadu, časovač, 3 štítky, 50 stahovacích pásků	12 582 Kč



Regulace

Objednací číslo	Název produktu	Popis	Doporučená cena Kč bez DPH
1244-019897	HWAT-ECO V5	Řídicí jednotka pro HWAT systém pro max. 100 m HWAT-R s integrovaným časovačem	17 305 Kč
1244-015722	HWAT-T55	Základní řídicí jednotka pro HWAT systém, pro max. 50 m topného kabelu	5 310 Kč



Napojovací sady

Objednací číslo	Název produktu	Popis	Doporučená cena Kč bez DPH
1244-021907	CCE-06-CR	Připojovací a ukončovací sada pro samoregulační topné kabely FROSTOP-BLACK, GM-2X, XL2-ZH, FS-C10-2X, HWAT-L/M/R	408 Kč
734312-000	CE20-01	Připojovací a ukončovací sada s vývodkou pro FROSTOP-BLACK, GM-2X, XL2-ZH, FS-C10-2X, HWAT-L/M	327 Kč
054953-000	S-06	Spojovací sada pro osové spojení samoregulačních topných kabelů GM-2X, XL2-ZH, FS-C10-2X, HWAT-L/M/R	808 Kč
1244-003202	TE-01-CR	Sada pro "T" rozbočení samoregulačních topných kabelů GM-2XT, GM-2X, FROSTOP-BLACK, XL2-ZH, HWAT-L/M/R	1 315 Kč
235422-000	RAYCLIC-CE-02	Konektor pro 1ks topného kabelu se studeným koncem 1,5 m - 3x2,5 mm ² . Vhodné také pro samoregulační kabely XL-Trace.	1 949 Kč
441524-000	RAYCLIC-T-02	T - konektor pro 3 ks topných kabelů. Vhodné také pro samoregulační kabely XL-Trace.	3 211 Kč
636284-000	RAYCLIC-PT-02	T - konektor pro 3 ks topných kabelů, se studeným koncem 1,5 m - 3x2,5 mm ² . Vhodné také pro samoregulační kabely XL-Trace.	3 808 Kč
364855-000	RAYCLIC-S-02	Konektor pro napojení 2 topných kabelů. Vhodné také pro samoregulační kabely XL-Trace.	2 021 Kč
716976-000	RAYCLIC-PS-02	Konektor pro napojení 2 topných kabelů, se studeným koncem 1,5 m - 3x2,5 mm ² . Vhodné také pro samoregulační kabely XL-Trace.	3 551 Kč
001013-000	RAYCLIC-X-02	Konektor pro napojení 4 topných kabelů. Vhodné také pro samoregulační kabely XL-Trace.	3 927 Kč
224727-000	RAYCLIC-E-02	Ukončovací konektor. Vhodné také pro samoregulační kabely XL-Trace.	526 Kč



Příslušenství

Objednací číslo	Název produktu	Popis	Doporučená cena Kč bez DPH
C77220-000	GT-66	Teplně odolná páska ze skelné tkaniny pro plastové a ocelové potrubí, délka 20 m (pro fixaci cca 20 m kabelu)	355 Kč
C77221-000	GS-54	Teplně odolná páska ze skelné tkaniny pro nerezové potrubí, délka 16 m (pro fixaci cca 16 m kabelu)	497 Kč
102823-000	KBL-10	Kabelové spony pro připevnění topného kabelu (100 ks)	1 329 Kč
846243-000	ATE-180	Hliníková samolepicí páska, 55 m, max. 150°C	1 629 Kč
731605-000	LAB-ETL-CZ	Výstražný štítek - ELEKTROOHŘEV	74 Kč
946607-000	JB16-02	Teplně odolná připojovací krabice se svorkovnicí, pro kabely HWAT, FROSTOP-BLACK/Green, XL2-ZH a ETL	1 015 Kč
1244-000965	IEK-20-M	Souprava pro vstup do tepelné izolace.	622 Kč
332523-000	IEK-25-04	Souprava pro vstup do tepelné izolace	471 Kč
852001-000	RAYCLIC-SB-02	Uchycovací konzole pro RAYCLIC	380 Kč
616809-000	RAYCLIC-SB-04	Trubka pro montáž na stěnu	380 Kč





Ochrana okapů a svodů
před zamrznáním

Certified
PRO
RAYCHEM

12
LET
Produktová
záruka

Samoregulační Technologie

Hromadící se sníh a led může poškodit střechy a okapy. Těžké rampouchy mohou padat na zem a ohrožovat chodce. Voda, která se hromadí díky ledu v odtokových cestách, může protékat přes vnější stěny nebo zatékat do stěn. Samoregulační systém rozpouštění sněhu a ledu nVent RAYCHEM udržuje průchodnost okapů a okapových svodů a zajišťuje bezpečné odvádění roztátého sněhu a ledu z povrchu střechy.

Snadná montáž

Samoregulační topný kabel může být ukládán v okapech v nevelkých odstupech, bez rizika přehřátí nebo poškození.

Výhody:

- ▶ Inteligentní samoregulační topný kabel
- ▶ Jediný originál vyvinutý a vyráběný v USA
- ▶ Více jak 40 let ověřených zkušeností
- ▶ Jediné skutečně spolehlivé řešení do okapů a svodů s vysokou odolností proti UV záření, vodě a prachu
- ▶ Rychlá a jednoduchá montáž
- ▶ Životnost 30 let při každodenním provozu
- ▶ Úspora až 45% provozních nákladů proti běžným odporovým technologiím
- ▶ Bezpečné a ekonomické řešení i bez použití regulace

Schéma instalace

Připojovací souprava (CCE-03-CR)

Teplotní čidlo VIA-DU-A10 (v soupravě)

Čidlo vlhkosti HARD-45 (v soupravě)

Montážní držák (GM-RAKE)

Topný kabel (FROSTOP-BLACK)

Řídicí jednotka (EMDR-10, RAYSTAT-M2)

Proudová ochrana (30 mA) Jistič (charakteristika C)

Ukončovací souprava (CCE-03-CR)



Ekonomické používání

Samoregulační efekt šetří energii prostřednictvím automatického zvyšování topného výkonu v ledové vodě a jeho zmenšování v suchém ovzduší. Inteligentní řídicí jednotky EMDR-10 a RAYSTAT-M2 spouští topný systém pouze tehdy, když je to nezbytné: při současné detekci nízké teploty a vlhkosti prostředí.

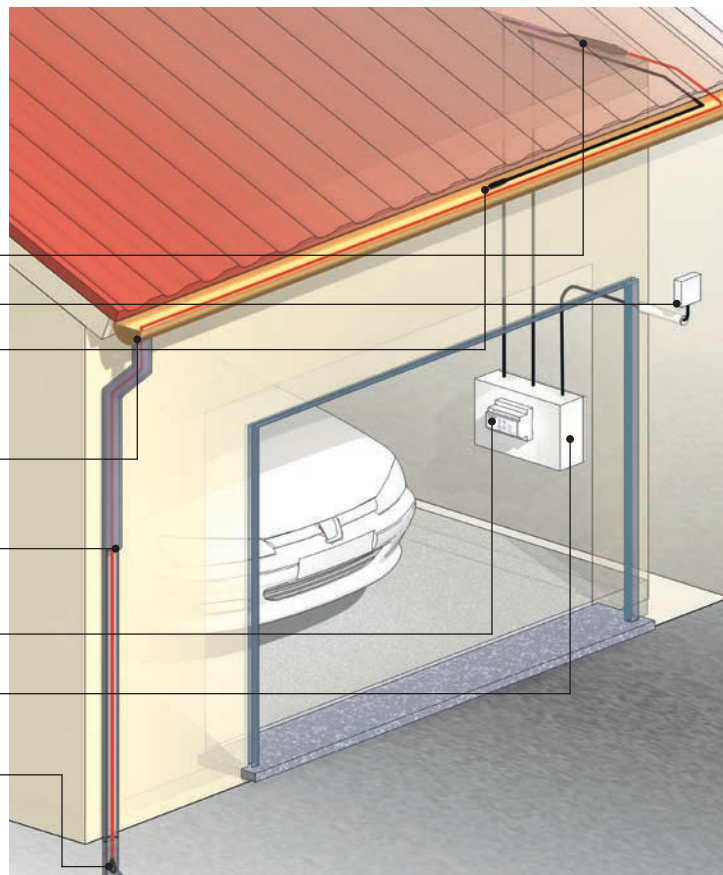

Řídicí jednotka RAYSTAT-M2

- ▶ Sepnutí dle teploty a vlhkosti
 - ▶ Vlhkostní senzor RAYSTAT-M2-R-SENSOR
 - ▶ Teplotní senzor RAYSTAT-M2-A-SENSOR (senzory nejsou součástí jednotky, jsou dodávány samostatně)
- ▶ Přímé spínání až do 3 600 W
- ▶ Pro ochranu okapů a svodů
- ▶ Snadná instalace
- ▶ Kalibrace vlhkosti
- ▶ Nastavitelný doběh systému



Řídicí jednotka EMDR-10

- ▶ Sepnutí dle teploty a vlhkosti
 - ▶ Vlhkostní senzor HARD-45
 - ▶ Teplotní senzor VIA-DU-A10 (senzory jsou součástí jednotky)
- ▶ Snadné ovládání
- ▶ Pro ochranu okapů a svodů
- ▶ Snadná instalace
- ▶ Kalibrace vlhkosti
- ▶ Nastavitelný doběh systému



Krok za Krokem



Změřte délku okapů, svodů a odtokových cest na objektu. Důležité je nic nevynechat. Pokud budete vyhřívat pouze tu část okapového systému, která zamrzá, problém se přenesou tam, kde byl kabel vynechán.



Na základě měření si připravte patřičné množství materiálu: samoregulační topný kabel FroStop Black – počítejte 1m topného kabelu na 1 m žlabu/ svodu, připojovací a ukončovací sady, fixační materiál GM-RAKE, řídicí jednotku nVent RAYCHEM EMDR-10 s čidly teploty a vlhkosti. Vlhkost snímá speciální samoregulační kabel – 0,5 m, umístěný souběžně se samoregulačním topným kabelem přímo ve žlabu.



Naspojujte připojovací (viz první obrázek) a ukončovací sadu na oba konce samoregulačního topného kabelu. Provedete jednoduše přímo na stavbě pomocí horkovzdušné pistole a drobného nářadí. V případě, že je střecha větší nebo členitější, lze instalaci napojovací a ukončovací sady nechat až na konec instalace, po nainstalování kabelu do odtokových cest a jeho zkrácení podle rozměrů žlabů a svodů. To je výhoda samoregulačního systému nVent RAYCHEM – vše lze přizpůsobit podmínkám na stavbě.



Topné kabely položte na dno žlabu a spusťte do svislé části odtokových cest. Pro jejich fixaci použijte fixační prvek nVent RAYCHEM GM-RAKE z nerezové oceli, jak na vstup topného kabelu do žlabu, tak i na spuštění topného kabelu do svodu, kde fixační prvek GM-RAKE chrání topný kabel před mechanickým poškozením o vstup do svodu a navíc slouží jako jediná fixace topného kabelu ve svodu do maximální délky svodu 16–18 m. Díky robustní konstrukci kabelu není nutná jiná fixace ve svodu.



Pro uchycení topných kabelů ve žlabech použijte stejný fixační prvek. Natvarujte ho dle poloměru žlabu, a tím zároveň uchyťte kabel tak, aby bezpečně držel ve žlabu. U výtoku svodové trubky vytvořte smýčku a konec topného kabelu zastrčte zpět do svodu. V případě, že máte na konci svodu čistící prvek - gajgr, protáhněte topný kabel gajgrem a svedte kabel do jímky cca 70 cm tak, aby ani tam nehořilo zamrznutí.



Řídicí jednotka nVent RAYCHEM EMDR-10, nebo RAYSTAT-M2 s čidly vlhkosti a teploty zajistí 80% úspory energie v porovnání s regulací pouze se snímáním teploty. Systém se spouští, když mrzne a v odtokových cestách se vyskytuje vlhkost. V případě mrazů pod -10°C se řídicí jednotka nezapne, protože nehrozí zamrznutí.

Elektrické jištění

	FroStop Black	ICESTOP-GM-2XT
10 A	50 m	40 m
13 A	65 m	50 m
16 A	80 m	60 m

- ▶ Celková délka topného kabelu určuje počet a dimenzování jističů
- ▶ Nutno použít proudový chránič 30 mA, na jeden chránič max. 500 m topného kabelu
- ▶ Elektrická instalace musí být provedena v souladu s místními předpisy
- ▶ Elektrické připojení musí provádět oprávněná osoba
- ▶ Použijte jističe s charakteristikou C

Maximální délka topného obvodu je vypočtena na základě minimální provozní teploty: – 10°C, 230 V.

Samoregulační topné kabely

Objednací číslo	Název produktu	Popis	Doporučená cena Kč bez DPH
559303-000	FROSTOP-BLACK	Samoregulační topný kabel - systém FroStop pro ochranu potrubí a odtokových cest před zamrznutím. Výkon: 18 W/m při 5°C, v ledové vodě 28 W/m při 0°C.	351 Kč
446105-000	ICESTOP-GM2X	Samoregulační topný kabel - systém IceStop na ochranu odtokových cest před zamrznutím. Výkon: 36 W/m při 0°C.	656 Kč
958348-000	ICESTOP-GM2X-C	Samoregulační topný kabel - systém IceStop na ochranu odtokových cest před zamrznutím. Výkon: 54 W/m při 0°C.	1 088 Kč
092961-000	ICESTOP-GM-2XT	Samoregulační topný kabel s vnějším pláštěm s fluoropolymeru. Výkon v ledové vodě 39 W/m při 0°C.	948 Kč
1244-022477	RIM-DRAINTRACE-KIT	Jednotka pro střešní vpusti na rozpouštění ledu a sněhu. Obsahuje hliníkový kroužek pro vpust do 355 mm, 6 ramen RIM-C, 16m kabelu GM-2XT s 8 m dlouhým studeným koncem	17 921 Kč



Regulace

Objednací číslo	Název produktu	Popis	Doporučená cena Kč bez DPH
1244-016962	RAYSTAT-M2	Řídicí jednotka pro pro ochranu okapů a venkovních ploch, bez čidel, montáž na DIN lištu.	5 699 Kč
1244-016963	RAYSTAT-M2-A-SENSOR	Teplotní senzor pro RAYSTAT-M2 (okapy).	1 340 Kč
1244-016965	RAYSTAT-M2-R-SENSOR	Vlhkostní senzor pro RAYSTAT-M2 (okapy).	5 285 Kč
449554-000	EMDR-10	Řídicí jednotka pro odtokové cesty s čidlem teploty a vlhkosti, montáž na DIN lištu.	21 607 Kč
1244-017783	GM-TA	Řídicí jednotka pro okapy, instalace na DIN lištu, 2 nezávislé spínací body, včetně senzoru, pro úsporný provoz u topných systémů do celkové délky 30 m	6 748 Kč
1244-017965	GM-TA-AS	Snímač teploty pro GM-TA	2 305 Kč
1244-017966	GM-TA-OUTDOOR-Box	Kryt termostatu GM-TA včetně čidla teploty, krytí IP 65	2 037 Kč



Napojovací sady

Objednací číslo	Název produktu	Popis	Doporučená cena Kč bez DPH
243676-000	CCE-04-CT	Připojovací a ukončovací sada pro samoregulační topné kabely BTV2-CT, GM-2X, GM-2XT, FROSTOP-BLACK	604 Kč
734312-000	CE20-01	Připojovací a ukončovací sada s vývodkou pro FROSTOP-BLACK, GM-2X, XL2-ZH, FS-C10-2X, HWAT-L/M	327 Kč
054953-000	S-06	Spojovací sada pro osové spojení samoregulačních topných kabelů GM-2X, XL2-ZH, FS-C10-2X, HWAT-L/M/R	808 Kč
1244-003202	TE-01-CR	Sada pro "T" rozbočení samoregulačních topných kabelů GM-2XT, GM-2X, FROSTOP-BLACK, XL2-ZH, HWAT-L/M/R	1 315 Kč



Příslušenství

Objednací číslo	Název produktu	Popis	Doporučená cena Kč bez DPH
912791-000	GM-RAKE	Ochranný profil topného kabelu do spádové trubky, distanční držák pro použití v širokých žlabech nebo okapech	326 Kč
1244-012310	GM-SEAL	Lepidlo na bázi polyuretanu, 300 ml	1 267 Kč
153651-000	ICESTOP-GMK-RC	Spona pro upevnění topných kabelů ke střešním a okapům - 50 ks	1 823 Kč
946607-000	JB16-02	Teplně odolná připojovací krabice se svorkovnicí. Pro kabely FROSTOP-BLACK, XL2-ZH, a ETL.	1 015 Kč
1244-000965	IEK-20-M	Souprava pro vstup do tepelné izolace.	622 Kč
1244-013850	GM-CLIP-M	Chytrá příchytka Clip pro rychlou a spolehlivou montáž topných kabelů FROSTOP-BLACK, GM-2X a GM-2XT ve žlabu tvaru U (10 ks).	1 510 Kč
1244-013851	GM-CLIP-L	Chytrá příchytka Clip pro rychlou a spolehlivou montáž topných kabelů FROSTOP-BLACK, GM-2X a GM-2XT ve žlabu tvaru L (10 ks).	1 631 Kč
1244-013849	GM-CLIP-S	Chytrá příchytka Clip pro rychlou a spolehlivou montáž topných kabelů FROSTOP-BLACK, GM-2X a GM-2XT v širokých vpustích (10 ks).	1 385 Kč
1244-013852	GM-HANGER	Fixační příchytka pro spuštění topných kabelů FROSTOP-BLACK, GM-2X a GM-2XT do vpustí (5 ks).	2 193 Kč



Ochrana střech, okapů a svodů před ledem a rampouchy

Odporová technologie

Odporové topné kabely GM-2CW a GM-4CW

jsou určeny pro ochranné systémy na rozpouštění sněhu na střechách, v okapech a svodech. Jsou vhodné pro použití na standardní materiály střešních krytin, okapů a svodů. Pro regulaci je vždy nutné použít řídicí jednotku či termostat nVent RAYCHEM.

Topný kabel je navržen podle normy IEC EN 62395 a je k dispozici s vnějším pláštěm z polymeru LSZH, který zajišťuje maximální odolnost proti otěru, chemickým látkám a mechanickému namáhání a je ekonomicky výhodnější pro méně náročné aplikace.

Pro regulaci je možné použít novou řídicí jednotku RAYSTAT-M2, která představuje ekonomicky výhodné řešení pro regulaci ochranných systémů před ledem a sněhem. Je určená především pro malé a střední aplikace. Minimalizuje spotřebu energie, jednoduše se instaluje a snadno nastavuje. Inovovaná řídicí jednotka EMDR-10 stejně jako RAYSTAT-M2 spouští topný systém pouze tehdy, když je to nezbytné: při současné detekci nízké teploty a vlhkosti prostředí.

Vlastnosti topných kabelů

- ▶ Dvoužilový topný kabel s výkonem 30 W/m
- ▶ Z výroby napojený studený připojovací kabel délky 5 m
- ▶ Nejvyšší energetická účinnost s novou řídicí jednotkou EMDR-10 – až 30 % úspora energie
- ▶ Neobsahuje PVC, pozitivní vliv na životní prostředí
- ▶ Skutečný UV test provedený německou zkušebnou VDE

Schéma instalace

- 1 Senzor prostorové teploty
- 2 Senzor vlhkosti HARD-45
- 3 Topný kabel (GM-2CW; GM-4CW)
- 4 Fixační prvek GM-RAKE nebo GM-HANGER
- 5 Regulátor EMDR-10 / RAYSTAT-M2
- 6 Rozvaděč s proudovým chráničem 30 mA. RCD 30 mA

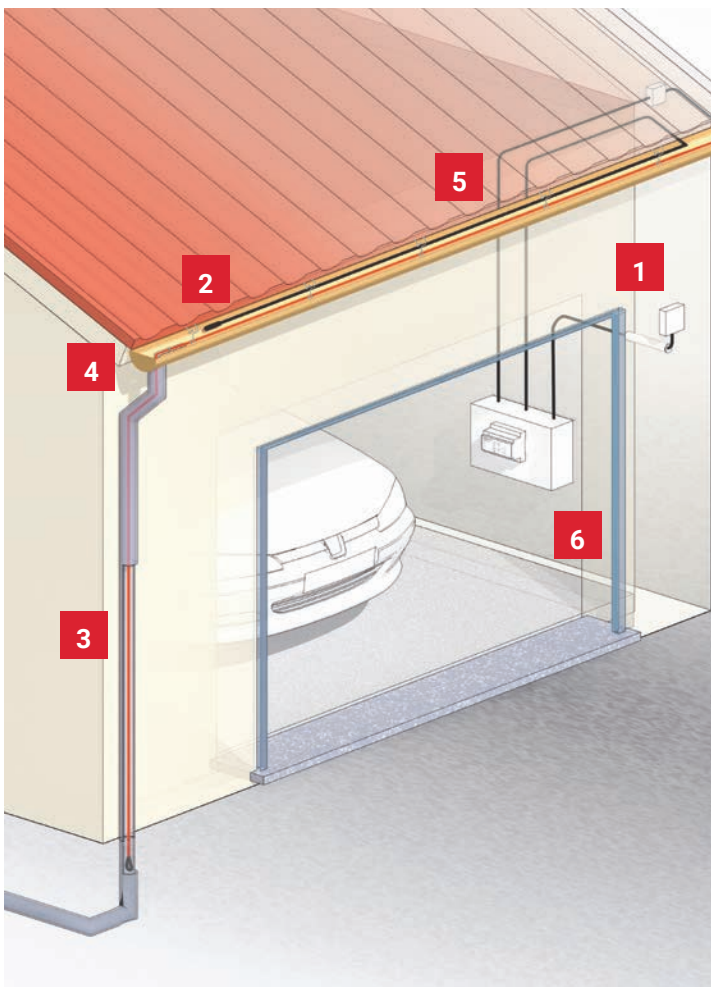

Sestava topného kabelu GM-2CW a GM-4CW

GM-2CW/4CW	
Výkon (jmenovitý)	30 W/m
Napájecí napětí	GM-2CW -> 230 V AC, GM-4CW -> 400 V AC
Max. délka okruhu	GM-2CW: 16 A -> 100 m, GM-4CW: 20 A -> 215 m
Minimální instalační teplota	- 5°C
Maximální expoziční teplota	80°C
Vnější průměr	Max. 6,9 mm
Délka přívodního kabelu	5 m; 3 x 1,5 mm ² , 3 x 2,5 mm ²
Vnitřní plášť	HDPE
Opletení	Pocínované měděné dráty
Vnější plášť	LSZH
Izolace vodiče	ETFE
Hmotnost	0,046 kg/m – 0,071 kg/m
Minimální poloměr ohybu	6 x d mm
Deformační pevnost	1 500 N
Připojovací sady	Svorkovnicová skříň nVent RAYCHEM JB - 16, přívodní kabel a ukončovací těsnění jsou předem zakončeny.
Schválení	Certifikace CE, EAC; IEC/EN 62395-1 -2013, Ed2.

Obsah balení:

1 prefabrikovaný topný kabel GM-2CW/4CW s připojovacím kabelem 5 m

1 návod pro instalaci s protokolem o uvedení do provozu

1 výstražný štítek

Odporový topný kabel GM-2CW pro ochranu střech a okapů

Popis: Dvoužilový odporový topný kabel GM-2CW, 30 W/m, 230V s 5 m studeným koncem

Objednací číslo	Název produktu	Délka (m)	Výkon (W)	Napětí (V)	Doporučená cena Kč bez DPH
SZ18300097	GM-2CW-10m	10	300	230	3 093 Kč
SZ18300098	GM-2CW-15m	15	450	230	3 371 Kč
SZ18300099	GM-2CW-20m	20	600	230	3 668 Kč
SZ18300100	GM-2CW-25m	25	750	230	4 064 Kč
SZ18300101	GM-2CW-30m	30	900	230	4 338 Kč
SZ18300102	GM-2CW-35m	35	1050	230	4 676 Kč
SZ18300103	GM-2CW-40m	40	1200	230	5 067 Kč
SZ18300104	GM-2CW-45m	45	1350	230	5 425 Kč
SZ18300105	GM-2CW-50m	50	1500	230	5 779 Kč
SZ18300106	GM-2CW-60m	60	1800	230	6 388 Kč
SZ18300107	GM-2CW-70m	70	2100	230	7 233 Kč
SZ18300108	GM-2CW-80m	80	2400	230	8 004 Kč
SZ18300109	GM-2CW-90m	90	2700	230	8 776 Kč
SZ18300110	GM-2CW-100m	100	3000	230	10 328 Kč
SZ18300111	GM-2CW-125m	125	3750	230	12 682 Kč
SZ18300112	GM-2CW-150m	150	4500	230	15 404 Kč
SZ18300113	GM-2CW-180m	180	5400	230	18 601 Kč



GM-2CW

Odporový topný kabel GM-4CW pro ochranu střech a okapů

Popis: Dvoužilový odporový topný kabel GM-4CW, 30 W/m, 400V s 5 m studeným koncem

Objednací číslo	Název produktu	Délka (m)	Výkon (W)	Napětí (V)	Doporučená cena Kč bez DPH
SZ18300114	GM-4CW-20m	20	600	400	3 725 Kč
SZ18300115	GM-4CW-35m	35	1050	400	4 632 Kč
SZ18300116	GM-4CW-70m	70	2100	400	6 956 Kč
SZ18300117	GM-4CW-110m	110	3300	400	10 051 Kč
SZ18300118	GM-4CW-145m	145	4350	400	13 024 Kč
SZ18300119	GM-4CW-170m	170	5100	400	16 106 Kč
SZ18300120	GM-4CW-190m	190	5700	400	18 541 Kč
SZ18300121	GM-4CW-215m	215	6450	400	20 285 Kč



GM-4CW

Regulace

Objednací číslo	Název produktu	Popis	Doporučená cena Kč bez DPH
1244-016962	RAYSTAT-M2	Řídicí jednotka pro pro ochranu okapů a venkovních ploch, bez čidel, montáž na DIN lištu.	5 699 Kč
1244-016963	RAYSTAT-M2-A-SENSOR	Teplotní senzor pro RAYSTAT-M2 (okapy).	1 340 Kč
1244-016965	RAYSTAT-M2-R-SENSOR	Vlhkostní senzor pro RAYSTAT-M2 (okapy).	5 285 Kč
449554-000	EMDR-10	Řídicí jednotka pro odtokové cesty s čidlem teploty a vlhkosti, montáž na DIN lištu.	21 607 Kč



EMDR-10

nVent

RAYCHEM



Ochrana venkovních ploch
před ledem a sněhem

Certified
PRO
RAYCHEM

12
LET
Produktová
záruka

Systemy ochrany venkovních ploch

Systemy nVent RAYCHEM představují jednoduché, spolehlivé a dostupné řešení ochrany venkovních ploch před sněhem a náledím, a to zejména pro:

- ▶ Příjezdové cesty a rampy
- ▶ Chodníky a schodiště
- ▶ Silnice
- ▶ Použití k ochraně povrchu komunikace

Pro náročné instalační podmínky mají topné systémy nVent RAYCHEM robustní konstrukci, jsou vhodné do betonu, písku nebo litého asfaltu.

- 1 Měděný vodič
- 2 Samoregulační topný prvek
- 3 Elektrická izolace
- 4 Pocínované měděné opletení
- 5 Robustní vnější ochranná izolace

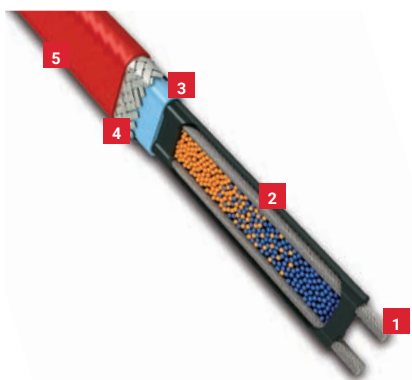

Řídicí jednotka VIA-DU-20

- ▶ Mrznoucí déšť - preventivní funkce
 - ▶ Místní detekce
 - ▶ Předpověď počasí
- ▶ Dálkové ovládání (BMS)
- ▶ Sledování senzorů s diagnózou poruch
- ▶ Poplašné relé
- ▶ V případě poruchy lze nastavit ON/OFF

Šestiletá záruka na řídicí jednotky v rámci programu Certified PRO



Technologie samoregulace

Samoregulační topné kabely přivádějí správné množství tepla přesně tam, kde je potřeba. Klesne-li okolní teplota, kabel začíná generovat více tepla. Pokud se teplota zvýší, množství vytvářeného tepla se sníží.

- ▶ Bezpečnost – kabely lze křížit bez rizika přehřátí.
- ▶ Optimální spotřeba energie

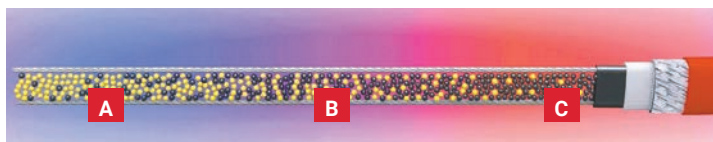

Nízká okolní teplota =
vysoký topný výkon

Průměrná okolní teplota =
nízký topný výkon

Vysoká okolní teplota =
téměř nulový topný výkon

Řídicí jednotka RAYSTAT-M2

- ▶ Sepnutí dle teploty a vlhkosti
 - ▶ Teplotně / vlhkostní senzor RAYSTAT-M2-G-SENSOR (senzory nejsou součástí jednotky, jsou dodávány samostatně)
- ▶ Přímé spínání až do 3 600 W
- ▶ Snadná instalace
- ▶ Kalibrace vlhkosti
- ▶ Nastavitelný doběh systému

Šestiletá záruka na řídicí jednotky v rámci programu Certified PRO



Systemy ochrany venkovních ploch

Samoregulační systém pro betonové povrchy

EM2-XR je samoregulační topný kabel s vysokou mechanickou odolností! Pro vyhřívání venkovních ploch u rozsáhlých objektů je EM2-XR základní volbou. V kombinaci s regulátorem **VIA-DU-20** ušetříte až 80 % spotřeby.

Použití

- ▶ Nájezdové rampy a přístupové cesty
- ▶ Chodníky a parkoviště
- ▶ Logistická centra a sklady
- ▶ Příjezdové komunikace a stanoviště letadel

Instalace

- ▶ Možnost zkrácení na míru v místě instalace (umožňuje změnit návrh aplikace přímo v místě instalace)
- ▶ Vysoká mechanická odolnost – výrazné snížení rizika poškození kabelu během instalace

Soupravy již osazené koncovkami

- ▶ Prefabrikovaná sada EM2-XR od nVent RAYCHEM pro jednodušší a rychlejší montáž na stavbách

Výhody

- ▶ Vysoká spolehlivost
- ▶ Značná časová a finanční úspora



Doporučujeme termostat nVent RAYCHEM VIA-DU-20 vč. senzoru teploty a vlhkosti.

Odporový topný systém s minerální izolací pro asfaltové povrchy

EM2-MI je jednoznačným řešením při aplikaci s litým asfaltem. Je to jediný topný kabel s vysokou mechanickou a teplotní odolností vůči extrémním teplotám, který je vhodný do náročných podmínek

Použití

- ▶ Vynikající pro nepravidelně tvarované povrchy.
- ▶ Příjezdové komunikace, parkoviště, nákladové rampy, atd.
- ▶ Montáž pod litý asfaltový povrch

Instalace

- ▶ Topný kabel z výroby je opatřený koncovkami, nepotřebuje žádný dodatečný studený vývod nebo koncovku
- ▶ Topný kabel lze připevnit pomocí fixačních pásů
- ▶ Kabel je extrémně robustní a odolný proti poškození, možný přímý pojezd finišerem bez nutnosti speciálních příprav



Doporučujeme termostat nVent RAYCHEM VIA-DU-20 vč. senzoru teploty a vlhkosti.

Systemy ochrany venkovních ploch

Odporový topný systém - rohože pro rychlou a snadnou instalaci, vytápěné pruhy

WINTERGARD-MAT poskytuje nejrychlejší a nejjednodušší možnou instalaci! **WINTERGARD-MAT** zajišťuje perfektní řešení pro vyhřívání cest a chodníků i pod betonovými nebo kamennými dlaždicemi. Je možno použít pro betonové nebo i asfaltové plochy.

Použití

- ▶ Ideální pro ochranu komunikací nebo jezdových pásů - šířka vyhřívávaného pásu 600 mm
- ▶ Ochrana chodníků - minimalizuje se riziko zranění v okolí komerčních budov, nemocnic, atd.
- ▶ Nouzové východy a schody – údržba čistých a bezpečných únikových cest

Instalace

- ▶ Topná rohož je již z výroby osazena koncovkami a nepotřebuje žádný dodatečný studený vývod nebo koncovku.
- ▶ Rohož lze jednoduše rozvinout a fixovat před zalitím povrchu.
- ▶ Není nutno se zabývat měřením vzdálenosti kabelů pro zajištění rovnoměrného výhřevu na m². Pás má definovaný tepelný výkon 300 W/m² daný fixní roztečí topného kabelu.

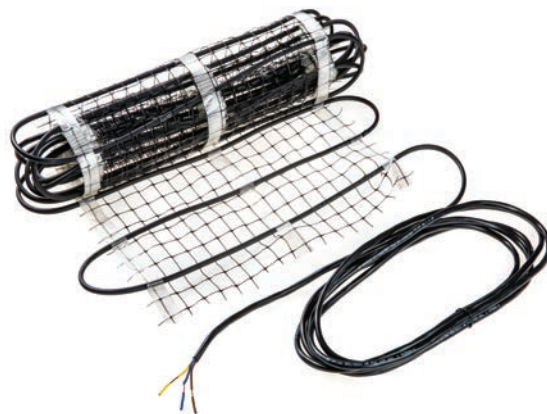

Doporučujeme termostat nVent RAYCHEM VIA-DU-20 vč. senzoru teploty a vlhkosti.

Odporový topný systém – topný kabel pro chodníky, únikové cesty, rampy

WINTERGARD-CABLE je velmi flexibilní produkt umožňující jednoduchou instalaci pro všechny možné aplikace ochrany venkovních ploch před ledem a sněhem. Jeho použití je možné pro betonové nebo i asfaltové plochy.

Použití

- ▶ Vynikající pro nepravidelně tvarované povrchy
- ▶ Příjezdové cesty, rampy, chodníky a schody
- ▶ Nouzové východy – čisté a bezpečné únikové cesty

Instalace

- ▶ Topný kabel je již z výroby osazen koncovkami a nepotřebuje žádný dodatečný studený vývod nebo koncovku.
- ▶ Topný kabel lze připevnit k vyztužovacím prutům nebo pomocí fixačních pásů.
- ▶ Při použití tohoto systému s dvoužilovým kabelem je nutno připojit pouze jeden studený vývod k napájecímu kabelu a regulátoru.



Doporučujeme termostat nVent RAYCHEM VIA-DU-20 vč. senzoru teploty a vlhkosti.

Přehled topných sestav, ovládacích prvků a příslušenství

Samoregulační topné kabely EM2-R/XR pro betonové plochy (70 / 90 W/m při 0°C)

Objednací číslo	Název produktu	Popis	Doporučená cena Kč bez DPH
449561-000	EM-EM2-XR	Samoregulační topný kabel ViaGard - ochrana betonových venkovních ploch, 90 W/m při 0°C (300 W/m²)	1 076 Kč
619902-000	EM-EM2-R	Samoregulační topný kabel ViaGard - ochrana betonových venkovních ploch, 70 W/m při 0°C (300 W/m²)	795 Kč

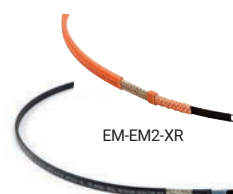

Příslušenství pro samoregulační topný kabel EM2-XR

Objednací číslo	Název produktu	Popis	Doporučená cena Kč bez DPH
804119-000	VIA-CE1	Vodotěsná připojovací a ukončovací souprava, pro EM2-XR	1 662 Kč
852347-000	VIA-L1	Napájecí tepluvzdorný kabel	504 Kč
941735-000	KBL-09	Kabelové spony pro připevnění topného kabelu k armovacímu pletivu (100 ks)	632 Kč
1244-001147	VIA-JB2	Teplotně odolná svorkovnicová krabice	3 062 Kč
1244-001520	CE32-02	Připojovací a ukončovací sada pro speciální aplikace, např. pro připojení bez studených konců, pro ViaGard	1 578 Kč
1244-001519	VIA-S2	Připojovací a ukončovací sada pro EM2-XR	1 578 Kč
356667-000	EMK-XS	Vodotěsná spojka pro EM2-XR	1 502 Kč



Samoregulační topné okruhy EM2-XR

Objednací číslo	Název produktu	Popis	Doporučená cena Kč bez DPH
1244-001512	EM-EM2-XR-PACK-10M-17M	Samoregulační topný okruh EM2-XR - délka 10 až 17 m, s 5 m připojovacím kabelem 3x6 mm²	24 519 Kč
1244-001513	EM-EM2-XR-PACK-18M-28M	Samoregulační topný okruh EM2-XR - délka 18 až 28 m, s 5 m připojovacím kabelem 3x6 mm²	34 527 Kč
1244-001514	EM-EM2-XR-PACK-29M-35M	Samoregulační topný okruh EM2-XR - délka 29 až 35 m, s 5 m připojovacím kabelem 3x6 mm²	44 962 Kč
1244-001515	EM-EM2-XR-PACK-36M-45M	Samoregulační topný okruh EM2-XR - délka 36 až 45 m, s 5 m připojovacím kabelem 3x6 mm²	54 972 Kč
1244-001516	EM-EM2-XR-PACK-46M-55M	Samoregulační topný okruh EM2-XR - délka 46 až 55 m, s 5 m připojovacím kabelem 3x6 mm²	65 911 Kč
1244-001517	EM-EM2-XR-PACK-56M-70M	Samoregulační topný okruh EM2-XR - délka 56 až 70 m, s 5 m připojovacím kabelem 3x6 mm²	79 179 Kč
1244-001518	EM-EM2-XR-PACK-71M-85M	Samoregulační topný okruh EM2-XR - délka 71 až 85 m, s 5 m připojovacím kabelem 3x6 mm²	96 247 Kč



Regulace

Objednací číslo	Název produktu	Popis	Doporučená cena Kč bez DPH
1244-016962	RAYSTAT-M2	Řídící jednotka pro pro ochranu okapů a venkovních ploch, bez čidel, montáž na DIN lištu.	5 699 Kč
599514-000	VIA-DU-20	Řídící jednotka pro ochranu venkovních ploch vč. senzorů pro snímání teploty a vlhkosti.	24 283 Kč



Příslušenství pro řídicí jednotky

Objednací číslo	Název produktu	Popis	Doporučená cena Kč bez DPH
1244-016964	RAYSTAT-M2-G-SENSOR	Vlhkostní a teplotní senzor pro RAYSTAT-M2 (venkovní plochy)	4 392 Kč
130616-000	VIA-DU-A10	Teplotní senzor, pro VIA-DU-20	1 289 Kč
034898-000	VIA-DU-S20	Teplotně/vlhkostní senzor, pro VIA-DU-20	14 203 Kč



Odporový topný kabel EM2-MI pro asfaltové plochy (50 W/m)

Objednací číslo	Název produktu	Popis	Doporučená cena Kč bez DPH
075548-000	EM-MI-PACK-26M	Odporový topný kabel pro asfaltové plochy - 26 m, pro plochu 4,5 m² (300 W/m²), nebo pro 7 m² (180 W/m²), 1270 W / 230 V	21 878 Kč
772132-000	EM-MI-PACK-36M	Odporový topný kabel pro asfaltové plochy - 36 m, pro plochu 6,0 m² (300 W/m²), nebo pro 10,0 m² (180 W/m²), 1835 W / 230 V	27 914 Kč
625519-000	EM-MI-PACK-48M	Odporový topný kabel pro asfaltové plochy - 48 m, pro plochu 8,0 m² (300 W/m²), nebo pro 13,0 m² (180 W/m²), 2450 W / 230 V	31 937 Kč
375228-000	EM-MI-PACK-60M	Odporový topný kabel pro asfaltové plochy - 60 m, pro plochu 10,0 m² (300 W/m²), nebo pro 15,0 m² (180 W/m²), 2800 W / 230 V	37 165 Kč
686868-000	EM-MI-PACK-70M	Odporový topný kabel pro asfaltové plochy - 70 m, pro plochu 11,5 m² (300 W/m²), nebo pro 19,0 m² (180 W/m²), 3435 W / 230 V	40 442 Kč
268364-000	EM-MI-PACK-88M	Odporový topný kabel pro asfaltové plochy - 88 m, pro plochu 14,5 m² (300 W/m²), nebo pro 24,0 m² (180 W/m²), 4290 W / 230 V	50 103 Kč



Přehled topných sestav, ovládacích prvků a příslušenství

Odporová topná rohož WINTERGARD-MAT pro betonové i asfaltové plochy (300 W/m²)

Objednací číslo	Název produktu	Popis	Doporučená cena Kč bez DPH
1244-022751	WINTERGARD-MAT-230V-2M	Topná rohož s konstantním výkonem, 230 V, 300 W/m ² , 0,6 m x 2 m, výkon 360 W	2 718 Kč
1244-022752	WINTERGARD-MAT-230V-3M	Topná rohož s konstantním výkonem, 230 V, 300 W/m ² , 0,6 m x 3 m, výkon 540 W	3 442 Kč
1244-022753	WINTERGARD-MAT-230V-4M	Topná rohož s konstantním výkonem, 230 V, 300 W/m ² , 0,6 m x 4 m, výkon 720 W	4 142 Kč
1244-022754	WINTERGARD-MAT-230V-5M	Topná rohož s konstantním výkonem, 230 V, 300 W/m ² , 0,6 m x 5 m, výkon 900 W	4 941 Kč
1244-022755	WINTERGARD-MAT-230V-7M	Topná rohož s konstantním výkonem, 230 V, 300 W/m ² , 0,6 m x 7 m, výkon 1260 W	6 356 Kč
1244-022756	WINTERGARD-MAT-230V-10M	Topná rohož s konstantním výkonem, 230 V, 300 W/m ² , 0,6 m x 10 m, výkon 1800 W	8 894 Kč
1244-022757	WINTERGARD-MAT-230V-13M	Topná rohož s konstantním výkonem, 230 V, 300 W/m ² , 0,6 m x 13 m, výkon 2340 W	11 266 Kč
1244-022758	WINTERGARD-MAT-230V-16M	Topná rohož s konstantním výkonem, 230 V, 300 W/m ² , 0,6 m x 16 m, výkon 2880 W	13 142 Kč
1244-022759	WINTERGARD-MAT-230V-21M	Topná rohož s konstantním výkonem, 230 V, 300 W/m ² , 0,6 m x 21 m, výkon 3780 W	16 933 Kč



WINTERGARD-MAT

Odporový topný kabel WINTERGARD-CABLE pro betonové i asfaltové plochy (30 W/m)

Objednací číslo	Název produktu	Popis	Doporučená cena Kč bez DPH
1244-022769	WINTERGARD-CABLE-230V-20M	Topný kabel s konstantním výkonem, 230 V, 30 W/m, délka 20 m, výkon 600 W	2 546 Kč
1244-022770	WINTERGARD-CABLE-230V-29M	Topný kabel s konstantním výkonem, 230 V, 30 W/m, délka 29 m, výkon 850 W	3 471 Kč
1244-022771	WINTERGARD-CABLE-230V-38M	Topný kabel s konstantním výkonem, 230 V, 30 W/m, délka 38 m, výkon 1100 W	4 423 Kč
1244-022772	WINTERGARD-CABLE-230V-47M	Topný kabel s konstantním výkonem, 230 V, 30 W/m, délka 47 m, výkon 1400 W	5 204 Kč
1244-022773	WINTERGARD-CABLE-230V-57M	Topný kabel s konstantním výkonem, 230 V, 30 W/m, délka 57 m, výkon 1700 W	6 212 Kč
1244-022774	WINTERGARD-CABLE-230V-67M	Topný kabel s konstantním výkonem, 230 V, 30 W/m, délka 67 m, výkon 2000 W	7 168 Kč
1244-022775	WINTERGARD-CABLE-230V-75M	Topný kabel s konstantním výkonem, 230 V, 30 W/m, délka 75 m, výkon 2250 W	7 778 Kč
1244-022776	WINTERGARD-CABLE-230V-84M	Topný kabel s konstantním výkonem, 230 V, 30 W/m, délka 84 m, výkon 2500 W	8 635 Kč
1244-022777	WINTERGARD-CABLE-230V-94M	Topný kabel s konstantním výkonem, 230 V, 30 W/m, délka 94 m, výkon 2800 W	9 586 Kč
1244-022778	WINTERGARD-CABLE-230V-112M	Topný kabel s konstantním výkonem, 230 V, 30 W/m, délka 112 m, výkon 3350 W	11 131 Kč
1244-022779	WINTERGARD-CABLE-230V-134M	Topný kabel s konstantním výkonem, 230 V, 30 W/m, délka 134 m, výkon 4000 W	12 814 Kč
1244-022780	WINTERGARD-CABLE-230V-150M	Topný kabel s konstantním výkonem, 230 V, 30 W/m, délka 150 m, výkon 4500 W	14 085 Kč
1244-022781	WINTERGARD-CABLE-230V-168M	Topný kabel s konstantním výkonem, 230 V, 30 W/m, délka 168 m, výkon 5000 W	15 331 Kč



WINTERGARD-CABLE

Odtokový žlab a příslušenství

Objednací číslo	Název produktu	Popis	Doporučená cena Kč bez DPH
092961-000	ICESTOP-GM-2XT	Samoregulační topný kabel s vnějším pláštěm z fluoropolymeru. Výkon v ledové vodě 39 W/m při 0°C.	948 Kč
243676-000	CCE-04-CT	Připojovací a ukončovací sada pro samoregulační topné kabely BTV2-CT, XL2-ZH, GM a EM2-R.	604 Kč
946607-000	JB16-02	Tepelně odolná připojovací krabice se svorkovnicí.	1 015 Kč
941735-000	KBL-09	Kabelové spony pro připevnění topného kabelu k armovacímu pletivu (100 ks)	632 Kč
198398-000	VIA-SPACER-10M	Distanční držák a upevňovací lišta (10 m)	545 Kč
893869-000	VIA-SPACER-25M	Distanční držák a upevňovací lišta (25 m)	1 108 Kč



ICESTOP-GM-2XT



CCE-04-CT



VIA-SPACER

Technická data

Samoregulační topné kabely

	Udržování teploty vody v potrubí			Ochrana potrubí před zamrznutím XL Trace LSZH			
Typ kabelu	HWAT-L	HWAT-M	HWAT-R	10XL2-ZH	15XL2-ZH	26XL2-ZH	31XL2-ZH
Barva							
Jmenovité napětí	230 VAC	230 VAC	230 VAC	230 VAC	230 VAC	230 VAC	230 VAC
Jmenovitý topný výkon (na izolovaném kovovém potrubí)	7 W/m při 45°C	9 W/m při 55°C	12 W/m při 70°C	10 W/m při 5°C	15 W/m při 5°C	26 W/m při 5°C	31 W/m při 5°C
Jistič, charakteristika C	max. 20 A	max. 20 A	max. 20 A	max. 20 A	max. 20 A	max. 20 A	max. 20 A
Max. délka okruhu	180 m 20 A	100 m 20 A	100 m 20 A	238 m	188 m	142 m	114 m
Min. poloměr ohybu	10 mm	10 mm	10 mm	10 mm	10 mm	10 mm	10 mm
Max. trvalá teplota	65°C	65°C	80°C	65°C	65°C	65°C	85°C
Max. okolní teplota (napájení zapnuté-800 hod. kumulativně)	85°C	85°C	90°C	85°C	85°C	85°C	90°C
Max. rozměry v mm (š x v)	13,8 x 6,8 mm	13,7 x 6,7 mm	16,1 x 6,7 mm	13,7 x 6,2 mm	13,7 x 6,2 mm	13,7 x 6,2 mm	13,7 x 6,2 mm
Hmotnost	0,12 kg/m	0,12 kg/m	0,14 kg/m	0,13 kg/m	0,13 kg/m	0,13 kg/m	0,13 kg/m
Atesty	BS/ÖVE/VDE/SEV/CSTB/SVGW/DVGW/CE						
Řídicí jednotky	HWAT-T55 (pro délky potrubí do 50 m)	HWAT-ECO** HWAT-T55 (pro délky potrubí do 50 m)	HWAT-ECO** HWAT-T55 (pro délky potrubí do 50 m)	AT-TS-13, AT-TS-14 ELEXANT 450c, RAYSTAT V5, RAYSTAT-CONTROL-11-DIN, SBS-FP-xx panely, ACS-30	AT-TS-13, AT-TS-14 ELEXANT 450c, RAYSTAT V5, RAYSTAT-CONTROL-11-DIN, SBS-FP-xx panely, ACS-30	AT-TS-13, AT-TS-14 ELEXANT 450c, RAYSTAT V5, RAYSTAT-CONTROL-11-DIN, SBS-FP-xx panely, ACS-30	AT-TS-13, AT-TS-14 ELEXANT 450c, RAYSTAT V5, RAYSTAT-CONTROL-11-DIN, SBS-FP-xx panely, ACS-30
Svorkovnícová krabice	-	-	-	-	-	-	-
Připojovací souprava	RAYCLIC, CCE-06-CR, CE20-01	RAYCLIC, CCE-06-CR, CE20-01	RAYCLIC, CCE-06-CR, CE20-01	RAYCLIC, CCE-06-CR	RAYCLIC, CCE-06-CR	RAYCLIC, CCE-06-CR	RAYCLIC, CCE-06-CR
Montážní držák	-	-	-	-	-	-	-

* Pro maximální délku okruhu je vyžadován termostat Raystat, **



Technická data

Samoregulační topné kabely

Ochrana potrubí před zamrznutím R-ETL					Ochrana potrubí a okapu před zamrznutím	Ochrana venkovních ploch
Typ kabelu	R-ETL-A	R-ETL-B	R-ETL-A-CR	R-ETL-B-CR	FROSTOP BLACK	EM2-XR
Barva	lesklý	lesklý				
Jmenovité napětí	230 VAC	230 VAC	230 VAC	230 VAC	230 VAC	230 VAC
Jmenovitý topný výkon (na izolovaném kovovém potrubí)	10 W/m (na potrubí) při teplotě 5°C 16 W/m (uvnitř potrubí) při teplotě 5°C	16 W/m (na potrubí) při teplotě 5°C 25 W/m (uvnitř potrubí) při teplotě 5°C	10 W/m při 5°C	16 W/m při 5°C	18 W/m při 5°C 28 W/m v ledu při teplotě 0°C	90 W/m při 0°C
Jistič, charakteristika C	max. 10 A (na potrubí)	max. 16 A (na potrubí)	max. 10 A	max. 16 A	max. 16 A	max. 50 A
Max. délka okruhu	100 m na potrubí 60 m v potrubí	100 m na potrubí 60 m v potrubí	100 m na potrubí	100 m na potrubí	80 m	85 m 50 A
Min. poloměr ohybu	10 mm	10 mm	10 mm	10 mm	13 mm	50 mm
Max. trvalá teplota	40°C	40°C	40°C	40°C	65°C	100°C
Max. okolní teplota (napájení zapnuté-800 hod. kumulativně)	65°C	65°C	65°C	65°C	85°C	110°C
Max. rozměry v mm (š x v)	8,5 x 5,8 mm	8,5 x 5,8 mm	8,5 x 5,8 mm	8,5 x 5,8 mm	14,2 x 6,2 mm	18,9 x 9,5 mm
Hmotnost	0,10 kg/m	0,10 kg/m	0,14 kg/m	0,13 kg/m	0,13 kg/m	0,27 kg/m
Atesty	BS/ÖVE/VDE/SEV/CSTB/SVGW/DVGW/CE					
Řídící jednotky	AT-TS-13, AT-TS-14 ELEXANT 450 C, RAYSTAT V5, RAYSTAT-CONTROL-11-DIN, HARD-TSAT-26090-TT SBS-xx-SV panely, ACS-30	AT-TS-13, AT-TS-14 ELEXANT 450 C, RAYSTAT V5, RAYSTAT-CONTROL-11-DIN, HARD-TSAT-26090-TT SBS-xx-SV panely, ACS-30	AT-TS-13, AT-TS-14 ELEXANT 450 C, RAYSTAT V5, RAYSTAT-CONTROL-11-DIN, HARD-TSAT-26090-TT SBS-xx-SV panely, ACS-30	AT-TS-13, AT-TS-14 ELEXANT 450 C, RAYSTAT V5, RAYSTAT-CONTROL-11-DIN, HARD-TSAT-26090-TT SBS-xx-SV panely, ACS-30	AT-TS-13, AT-TS-14 ELEXANT 450 C, RAYSTAT V5, RAYSTAT-CONTROL-11-DIN, HARD-TSAT-26090-TT EMDR-10, RAYSTAT-M2, GM-TA SBS-xx-SV panely, ACS-30	VIA-DU-20** RAYSTAT-M2
Svorkovnicová krabice	JB16-02	JB16-02	JB16-02	JB16-02	JB16-02	VIA-JB2
Připojovací souprava	U-ACC-PP-07-JLP, CE20-03	U-ACC-PP-07-JLP, CE20-03	U-ACC-PP-07-JLP, CE20-03	U-ACC-PP-07-JLP, CE20-03	CCE-03-CR, CE20-01, S-06, TE-01-CR	VIA-CE1
Montážní držák	JB-SB-08	JB-SB-08	JB-SB-08	JB-SB-08	JB-SB-08	-

* Pro maximální délku okruhu je vyžadován termostat Raystat, **



Informace o záruce



Kvalita produktů je nezbytná pro vaše aplikace a instalace. Abychom vyhověli vašim potřebám, dodáváme produkty nejvyšší kvality dostupné po celém světě. Jsme hrdí na to, že dokážeme poskytnout záruční program pro všechny naše druhy vytápění. V případě poruchy výrobky opravíme, vyměníme a nebo vrátíme peníze.

STANDARDNÍ ZÁRUKA NA VÝROBKY

nVent poskytuje záruku na všechny komerční a rezidenční instalace a své topné produkty po dobu 24 měsíců od data dodání kupujícímu, pokud byly výrobky správně nainstalovány, uvedeny do provozu, provozovány a správně udržovány, bez chybné instalace a / nebo použití nesprávných materiálů.

ROZŠÍŘENÁ ZÁRUKA

Abychom zdůraznili naši důvěru v kvalitu našich výrobků, nVent také nabízí programy rozšířené záruky výrobků, jako je uvedeno níže. Registrace je nutná pro prodloužení záruky v aplikaci podlahového vytápění: InstallPRO360.com, pro ostatní aplikace na nVent.com/RAYCHEM.

Aplikace	Naša záruka	Certified PRO instalace*
Podlahové vytápění	12 let Total Care Warranty  Total Care Warranty = to co je potřeba pro zajištění teplé podlahy. Ve výjimečných případech, pokud by náš výrobek selhal a nemůžeme jej opravit, vám nejen poskytneme nový výrobek, ale i uhradíme jeho instalační náklady. Mimo jiné dbáme na to, aby byla podlahová krytina opravena nebo nahrazena dle rovnocenného standardu. Pokrývá: topné kabely a příslušenství Termostaty: 12 let záruka na výrobek	20 let Total Care Warranty  Systém podlahového vytápění nainstalován elektrikářem s Certified PRO a registrovaný online ** navíc získává záruku 8 let. Pokrývá: topné kabely a příslušenství Termostaty: 20 let záruka na výrobek
Ochrana potrubí před mrazem Ochrana venkovních ploch před ledem a sněhem Ochrana střech a okapů před zamrznáním HWAT - udržování teploty vody v potrubí	10 let produktová záruka  Pokrývá: topné kabely a příslušenství	12 let prodloužená záruka  Topný systém instalovaný elektrikářem s Certified PRO - záruka je navýšená o 2 roky. Produktová záruka na řídicí jednotky je prodloužena na 6 let.
Požadavky na instalaci	<ul style="list-style-type: none"> ▶ Výrobky instaluje kvalifikovaný elektrikář podle platných norem a předpisů a v souladu s našimi instalačními pokyny. ▶ Měření a testování kabelů v souladu s instalačním návodem. ▶ Online registrace instalace. 	<ul style="list-style-type: none"> ▶ Výrobky instaluje kvalifikovaný elektrikář s certifikací Certified PRO, dle platných norem a předpisů a v souladu s našimi instalačními pokyny. ▶ Měření a testování kabelů v souladu s instalačním návodem. ▶ Online registrace instalace.
Majitel domu musí ...	<ul style="list-style-type: none"> ▶ Uchovat protokol o uvedení do provozu spolu s nákupní fakturou a fotografiemi a / nebo nákresem instalace. ▶ Uchovat registrační formulář instalace. 	<ul style="list-style-type: none"> ▶ Uchovat protokol o uvedení do provozu spolu s nákupní fakturou a fotografiemi a / nebo nákresem instalace. ▶ Uchovat registrační formulář instalace.

*Systém nainstalovaný vyškoleným nVent RAYCHEM Certified PRO elektrikářem.

**Online registraci může provést instalační technik nebo majitel domu.

Pokud není uvedeno jinak, na řídicí jednotky se vztahuje standardní dvouletá záruka na produkt.

Certified Pro Training & Loyalty Program

Jste licencovaný elektrikář? Zúčastněte se bezplatného školení a staňte se certifikovaným elektrikářem s nVent RAYCHEM Certified PRO programem.

NVENT RAYCHEM VÝHODY PRO CERTIFIKOVANÉ ELEKTRIKÁŘE:



Staňte se certifikován nVent RAYCHEM. Přidejte si certifikaci pro podlahové vytápění do svých oprávnění.



Získejte výlučná práva k poskytování 20-leté záruky nVent RAYCHEM.



Získejte doporučení na nVent.com/RAYCHEM



Využijte čtvrtletní propagace a akční slevy.



Zúčastněte se exkluzivních akcí a školení.



Sít profesionálů, kteří sdílejí naši vášň pro kvalitu.

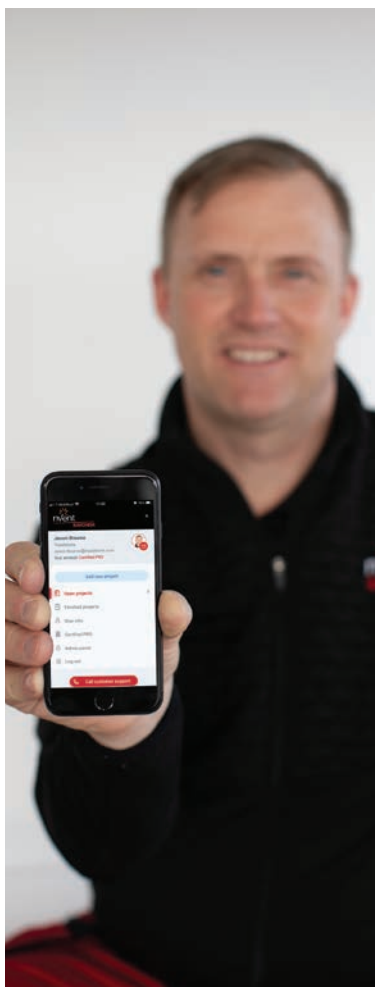

InstallPRO³⁶⁰ APP RYCHLÉ A SNADNÉ INSTALACE PODLAHOVÉHO VYTÁPĚNÍ



S nVent RAYCHEM InstallPRO³⁶⁰ dostanete vy i vaši zákazníci kopii všech relevantních informací o projektu a profesionální, personalizovanou záruční dokumentaci. Vše, co potřebujete, je pár kliknutí na vašem chytrém telefonu nebo na vašem PC.























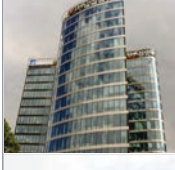









- Je snadné zaregistrovat všechna instalační data a přidat obrázky
- Profesionální a přizpůsobené - přidejte své firemní logo na projektové dokumenty.
- Vaše certifikační číslo Certified PRO je automaticky rozpoznáno a automaticky jsou generovány prodloužené záruky.
- Vytvořte si výpis materiálu pro snadné objednání potřebných produktů.
- Získáte jasný přehled o všech vašich instalacích podlahového vytápění v minulosti a v současnosti.

Nejste si jisti, který produkt si vybrat? Použijte průvodce výběrem! Nyní je snazší získat úplnou kontrolu nad svými projekty podlahového vytápění!

VYZKOUŠEJTE SI TEĎ!
INSTALLPRO360.EU

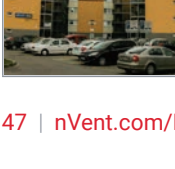
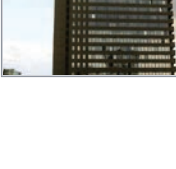

Reference

	Fakultní nemocnice Motol, Praha Ochrana venkovních ploch – Heliport EM4-CW		Hotel Celnice, Břeclav Komfortní podlahové topení a ochrana potrubí QuickNet + R-TE		Hotel Vedryně, Třinec Ochrana okapů a svodů a venkovních ploch EM-MI Frostop Black
	Prague Towers, Praha Ochrana potrubí Frostop Black		Polyfunkční dům Kasárna, Břeclav Podlahové topení T2Blue + R-TE		Kampus MVŠO, Olomouc Ochrana potrubí odtokových cest ze střechy EM2-CM ETL Frostop Black
	Rezidence Sacre Coeur, Praha Komfortní podlahové topení QuickNet		Rezidence Florián, Prostějov Podlahové topení, ochrana venkovních ploch, okapů a svodů T2Blue + NRG + R-TE Frostop Black EM2-CM		Arcibiskupství pražské, Praha Ochrana žlabů a svodů Frostop Black
	Víceúčelový stadion Motol, Praha Ochrana venkovních ploch EM2-CM		Hotel Golden Crown, Praha Ochrana okapů a svodů FrostopBlack		Sídlo firmy Sprint, Ostrava Podlahové topení T2Blue
	AB Filadelfie, Praha Ochrana potrubí Frostop Black		Hotel Intercontinental, Praha Ochrana venkovních ploch EM2-XR		Komerční Banka, Chomutov Ochrana okapů a svodů Frostop Black
	BD Kloboukova, Praha Ochrana okapů a svodů Frostop Black		Národní divadlo, Praha Ochrana potrubí Frostop Black		Komerční Banka, Cheb Ochrana okapů a svodů Frostop Black
	Hotel Savoy, Praha Komfortní podlahové topení QuickNet + R-TE		Palác Diamant, Praha Ochrana okapů a svodů Frostop Black		Gymnázium Helichova, Praha Ochrana okapů a svodů Frostop Black
	Památník Vítkov, Praha Podlahové topení QuickNet + T2Blue		Administrativní budova K2, Ostrava Podlahové topení T2Blue		VIA JASNÁ, Nizké Tatry, Slovensko Udržování teploty teplé vody HWAT
	Tulipa Rokytka, Praha Ochrana velkovních ploch EM4-CW		Autosalon B of B cars, Ostrava Podlahové topení T2Blue		Pod Zámkem, Valtice Udržování teploty teplé vody HWAT
	BD Petrohradská, Kladno Podlahové topení T2Blue		BD Fialka, Říčany Ochrana okapů a svodů Frostop Black		Park Tower, Zug, Švýcarsko Udržování teploty teplé vody HWAT
	Central Kladno, Kladno Ochrana potrubí a venkovních ploch ETL EM2-CM		Sídlo firmy Betochem, Ostrava Podlahové topení T2Blue + GreenLeaf		
	Euro domy, Břeclav Podlahové topení T2Blue		Česká spořitelna, Praha Ochrana venkovních ploch EM4-CW		

Česká republika

Tel.: +420 606 069 618

czechinfo@nVent.com

Naše silné portfolio značek:

CADDY ERICO HOFFMAN RAYCHEM SCHROFF TRACER



nVent.com/RAYCHEM

©2023 nVent. Všechny značky a loga nVent jsou majetkem anebo jsou licencovány společností nVent Services GmbH nebo jejími přidruženými společnostmi. Všechny ostatní ochranné známky jsou majetkem příslušných vlastníků. Společnost nVent si vyhrazuje právo měnit technické údaje bez předchozího upozornění.

RAYCHEM-PB-EU1329-CPROCzechPricelist-CZ-2312